

EN	p. 5
BG	p. 9
BS	p. 13
CS	p. 17
HU	p. 21
RO	p. 25
SK	p. 29
SL	p. 33
SR	p. 37
HR	p. 41
ET	p. 45
LV	p. 49
LT	p. 53
PL	p. 57
NL	p. 61
DA	p. 65
NO	p. 69
SV	p. 73
FI	p. 77
TR	p. 81
ES	p. 85

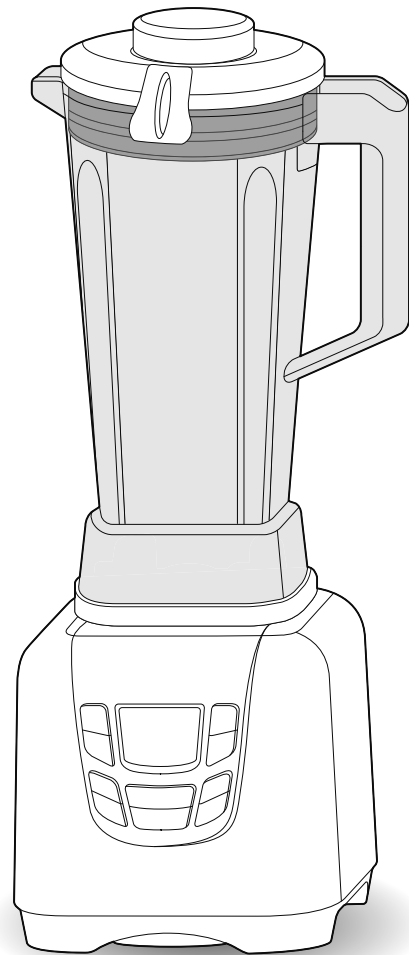

- EN
- BG
- BS
- CS
- HU
- RO
- SK
- SL
- SR
- HR
- ET
- LV
- LT
- PL
- NL
- DA
- NO
- SV
- FI
- TR
- ES

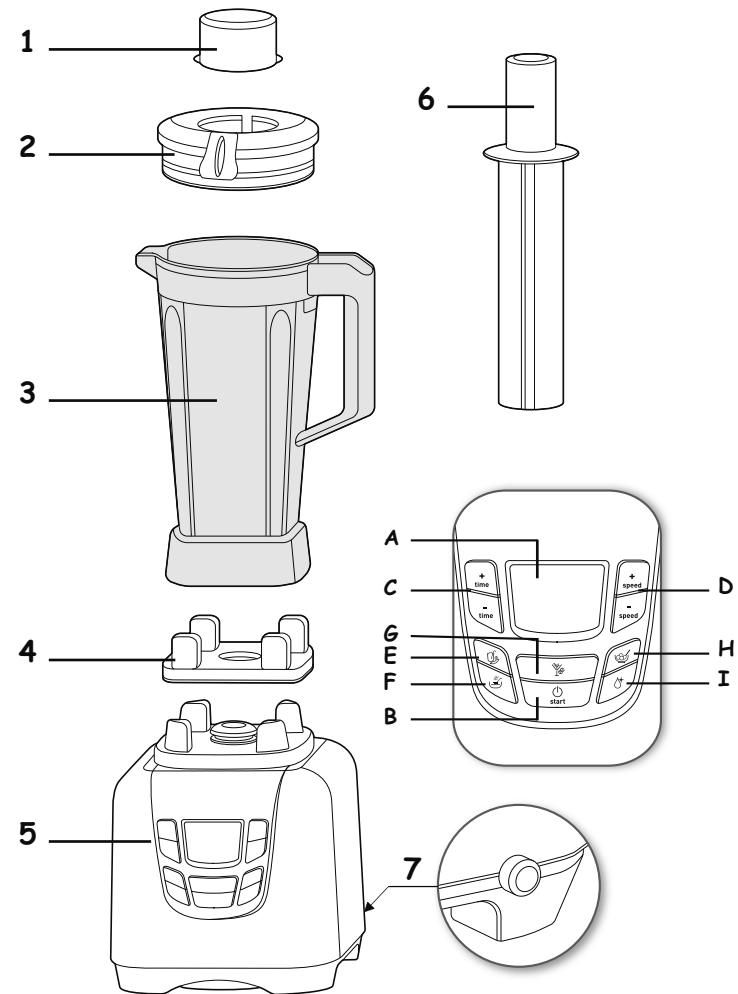

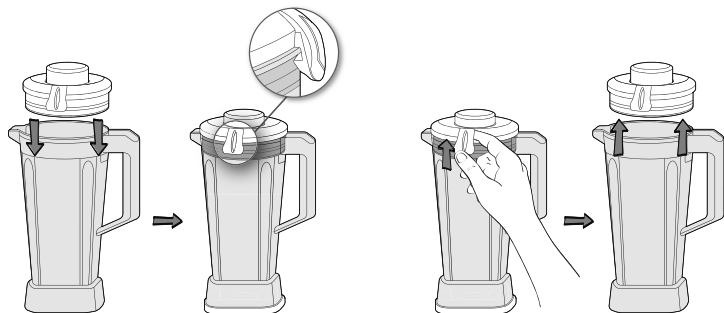
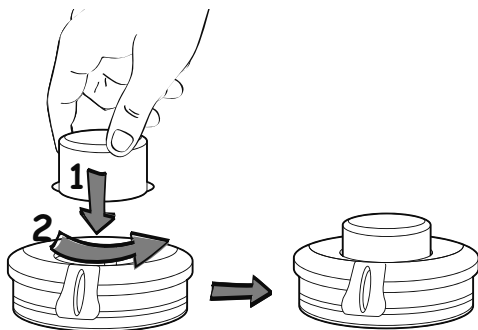
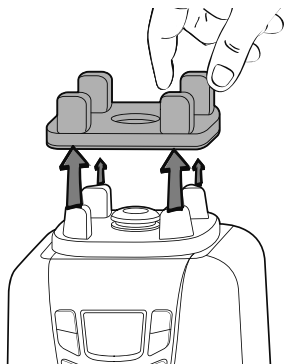
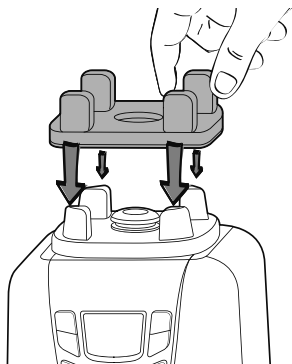

DESCRIPTION OF THE APPLIANCE

- | | |
|------------------------------|-------------------------|
| 1. Measuring cap | D. Speed settings 1- 10 |
| 2. Lid | E. Smoothie program |
| 3. Jug | F. Hot Soup Program |
| 4. Removable silicone gasket | G. Pulse button |
| 5. Motor unit | H. Sorbet Program |
| 6. Pusher | I. Autoclean Program |
| 7. Power button | |
- A. Screen
B. Start button
C. Time settings

On LCD screen :

“H” represents the last and highest speed (10)

CAUTION: the safety precautions are part of the appliance. Read them carefully before using your new appliance for the first time. Keep them in a place where you can find and refer to them later on.

Warning:

The appliance will only start if the jug is correctly positioned on the motor unit (5).

BEFORE USING YOUR APPLIANCE FOR THE FIRST TIME

- Before using your appliance for the first time, hand-wash the parts that come into contact with food (jug, lid and measuring cap) in warm soapy water except for the motor unit.

ATTENTION: DO NOT IMMERSE THE MOTOR UNIT/CONTROL PANEL OR PUT IT UNDER WATER OR ANY OTHER LIQUID. Clean with a damp cloth and dry it carefully.

CAUTION: The blades are extremely sharp and not removable.

- Make sure all the packaging has been removed before operating the appliance.
- Do not operate the blender if the lid is not in place.

USING YOUR APPLIANCE

- Put the appliance on a flat, stable, heat-resistant surface away from sources of heat or water splashes.
- Make sure the silicone gasket is in place on the motor unit. Position the jug correctly on the motor unit.
- Add the ingredients into the assembled jug without exceeding the maximum level indicated: 2L. It is recommended to half-fill the jug (1L) for foamy food.
- After making hot soup, wait until the jug cools down between 2 recipes.
- Less than 3 minutes of mixing are enough to blend liquids for most of the recipes.
- Lock the lid on the jug. Place the measuring cap in position on the lid and lock it by rotating it.

- To add ingredients while blending, remove the measuring cap from the lid and add the ingredients through the feeder hole. Beware of the risk of spatter.
- Plug in the blender and press on the power button (7) at the bottom right of the appliance. The product makes a beep and the screen lights up in grey.
- Press on the Start button and the screen lights up in blue.
- Select your program or manual settings (time and speed) and press the start button. Wait for the blender to stop automatically. If you want to stop the blender before the automatic end of the program, press on the start button.
- Do not shake the motor unit or the jug when the blender is in use.
- When you use the pusher or the measuring cap, hold the jug by its handle to avoid it falling.
- When the blender is in use, do not use any other accessory than the pusher to avoid damaging the jug.
- Press on  to turn off the screen.

CAUTION: After running one cycle in the blender for the maximum processing time, let the blender rest for 1 minute before you operate it again.

After using the blender for a maximum of two cycles, stop the appliance and leave to cool to ambient temperature (takes about 2 hours).

Overload protection

The appliance is equipped with overload protection. This prevents the motor from being damaged by overloading.

If the appliance switches off during operation, proceed as follows :

- Switch the appliance off using the power button, unplug and leave to cool down for approx. 15-20 minutes.
- Reconnect the appliance to the power supply and resume blending.

3 programs :

Smoothie : The blender works at various speeds alternating for approx. 1 minute.

Hot soup : reheats and blends pre-cooked vegetables and broth thanks to the speed of blades.

Sorbet : The blender works at speed 6 for approx. 1 minute.

- The pulse button can still be used when no program is running.

RECIPES:

- **Carrot soup** : 800g pre-cooked carrots and 1,2L water for 3 min.
- **Smoothie** : 250g green apple with skin + 150g celery + 125g kiwi + 180g pear + 40g spinach + 225ml water +50g ice cube.
- **Hot soup** : 450ml chicken stock + 120g double cream +300g courgette + 100g carrots + 50g celery + 30g green pepper. vegetables have to be pre-cooked.
- **Sorbet (Strawberry Ice)** : 450g frozen strawberries + 240ml milk + 130g caster sugar. Chill in the freezer until firm.

CAUTION: Hard foods may mark the inside of the jug but this does not affect the efficiency of the appliance.

Frozen foods must be smaller than a walnut.

Do not add hot liquid above 80°C as it can be ejected out of the appliance due to a sudden build up of steam.

AFTER USING YOUR APPLIANCE

- Press on the power button and unplug the appliance.
- Empty the preparation, the jug is not meant for storing food in the refrigerator or freezer.
- To clean the motor unit, use a damp cloth. Dry it carefully.
- **Never immerse the motor unit in water.**
- For easy cleaning, wash the removable parts in water with few drops of washing-up liquid, immediately after use.
- The jug, lid and measuring cap can be cleaned in the dishwasher, but the gasket must not go in the dishwasher.
- Frequent cleaning in a dishwasher risks damaging the surface of the jug.
- For easy cleaning, you can use the “Clean program” :
Put 150ml of water and 1 drop washing up liquid in the jug. The blender works at various alternating speeds for approx. 1 min 30.

WHAT TO DO IF YOUR APPLIANCE DOES NOT WORK ?

Problems	Causes	Solutions
Appliance does not work	The plug is not connected.	Connect the appliance to a socket with the same voltage as indicated on the rating plate of the appliance.
	The blender jug is not positioned correctly on the motor unit.	Check that the blender jug is positioned properly on the motor unit as explained in the instructions.
	The power switch is on OFF position.	Follow the instructions for starting your appliance.
	In case of software bug.	Unplug the appliance, wait few minutes and plug in again.
The appliance stopped while in use	Overload	Follow the instructions in section Overload.
	The silicon gasket is missing or not correctly positioned.	Place the silicone gasket correctly on the motor unit.

Problems	Causes	Solutions
Excessive vibrations	The product is not placed on a flat surface.	Place the appliance on a flat surface.
	Volume of ingredients is too high.	Reduce the quantity of ingredients processed.
	The silicon gasket is missing or not correctly positioned.	Place the silicone gasket correctly on the motor unit.
Leak from the lid	Volume of ingredients is too high.	Reduce the quantity of ingredients processed.
	The lid is not correctly positioned	Place the lid correctly on the blender jug.
Leak from the bottom of the blender jug	Deterioration of the watertightness of the appliance	Caution : the blades are not removable. Contact the consumer service, see contact information in the warranty leaflet.
The blades do not turn easily	Pieces of food too large or too hard.	Reduce the size or quantity of ingredients processed.
	The blended liquid is too hot and distorted the silicone gasket.	Replace the gasket with a new one.

ОПИСАНИЕ НА УРЕДА

- | | |
|-------------------------------------|---------------------------------------|
| 1. Мерителна чашка | E. Програма за смути |
| 2. Капак | F. Програма за топла супа |
| 3. Кана | G. Бутон за импулси |
| 4. Свалящо се силиконово уплътнение | H. Програма за сорбе |
| 5. Моторен модул | I. Програма за автоматично почистване |
| 6. Бутало | |
| 7. Бутон за хранване | |
- A. Екран
B. Бутон Старт
C. Настройки за време
D. Настройки за скорост 1-10

На LCD екрана:

“H” посочва последната и най-висока скорост (10)

ВНИМАНИЕ: мерките за безопасност са част от комплекта на уреда. Прочетете ги внимателно, преди да използвате своя нов уред за пръв път. Дръжте ги на място, където можете да ги намерите за справка и в бъдеще.

Предупреждение:

Уредът ще започне да работи, само ако каната е поставена правилно върху моторния модул (5).

ПРЕДИ РАБОТА С УРЕДА ЗА ПЪРВИ ПЪТ

• Преди да използвате уреда си за пръв път, измийте на ръка частите, които влизат в контакт с храната (кана, капак и мерителна чашка) в топла вода със сапун, без моторния модул.

ВНИМАНИЕ: НЕ ПОТАПАЙТЕ МОТОРНИЯ МОДУЛ/КОНТРОЛНИЯ ПАНЕЛ И НЕ ГИ ПОСТАВЯЙТЕ ПОД ВОДА ИЛИ ДРУГА ТЕЧНОСТ. Почиствайте с влажна кърпа и подсушавайте внимателно.

ВНИМАНИЕ: Ножовете са изключително остри и не се вадят.

- Пуверете се, че опаковката е премахната, преди да използвате уреда.
- Не използвайте блендера, ако капакът не е на мястото си.

ИЗПОЛЗВАНЕ НА УРЕДА

- Поставете уреда върху равна, стабилна, термоустойчива повърхност, далеч от източници на топлина или пръски вода.
- Уверете се, че силиконовото уплътнение е на мястото си на моторния модул. Позиционирайте каната правилно върху моторния модул.
- Добавете съставките в глобената кана, без да надвишавате обозначеното максимално ниво: 2 L. Препоръчва се да пълните каната наполовина (1 L), когато съставките се пенят.
- След като сте правили топла супа, оставете каната да изстине, преди да продължите с 2-ра рецепта.
- По-малко от 3 минути смесване са достатъчни за смесване на течности за повечето рецепти.

- Заклучете капака върху каната. Поставете мерителната чашка на мястото ѝ върху капака и я заклучете, като я завъртите.
- За да добавяте съставки, докато смесвате, свалете мерителната чашка от капака и добавете съставките през отвора за подаване. Вземете предвид риска от пръскане.
- Включете блендера и натиснете бутона за храняване (7) в долната дясна част на уреда. Продуктът издава звуков сигнал, а екранът светва в сиво.
- Натиснете бутона Старт и екранът светва в синьо.
- Изберете своята програма или ръчни настройки (време и скорост) и натиснете бутона Старт. Изчакайте блендера да спре автоматично. Ако искате да спрете блендера преди автоматичния край на програмата, натиснете бутона Старт.
- Не клатете моторния модул или каната, докато блендерът се използва.
- Когато използвате буталото на мерителната чашка, дръжте каната за дръжката, за да не падне.
- Когато блендерът се използва, не използвайте друг аксесоар освен буталото, за да не повредите каната.
- Натиснете бутона , за да изключите екрана.

ВНИМАНИЕ: След протичане на един цикъл в блендера за максималното време на обработка, оставете блендера да си почине 1 минута, преди да го ползвате отново.

След като използвате блендера максимум два цикъла, спрете уреда и го оставете да изстине до стайна температура (отнема около 2 часа).

Предпазител срещу претоварване

Уредът е оборудван с предпазител срещу претоварване. Това пази мотора да не се повреди от претоварване.

Ако уредът се изключи по време на работа, постъпете по следния начин:

- Изключете уреда с бутона за храняване, извадете щепсела от контакта и го оставете да изстине припл. 15-20 минути.
- Свържете уреда към храняването отново и продължете смесването.

3 програми:

Смути: Блендерът работи с различни, редуващи се скорости припл. 1 минута.

Топла супа: затопля и смесва предварително сготвени зеленчуци и бульон благодарение на скоростта на ножовете.

Сорбе: Блендерът работи на 6-та скорост припл. 1 минута.

- Бутонът за импулси ви позволява да задавате импулси, различни от програмата.

РЕЦЕПТИ

- **Супа от моркови:** 800 г предварително сготвени моркови и 1,2 L вода за 3 мин.
- **Смути:** 250 г зелена ябълка с обелките + 150 г целина + 125 г киви + 180 г круша + 40 г спанак + 225 ml вода + 50 г ледени кубчета.
- **Топла супа:** 450 ml пилешки бульон + 120 г пълномаслена сметана +300 г тиквички + 100 г моркови + 50 г целина + 30 г зелена чушка. Зеленчуците трябва да са сготвени предварително.
- **Сорбе (ягоди и лед):** 450 г замразени ягоди + 240 ml мляко + 130 г захароза. Охладете във фризер, докато стегне.

ВНИМАНИЕ: Твърдите храни може да оставят белези по вътрешността на каната, но това не се отразява на ефикасността на уреда. Замразените храни трябва да са по-малки от орех.

Не добавяйте гореща течност с температура над 80°C, тъй като тя може да бъде изхвърлена от уреда поради рязко натрупване на пара.

СЛЕД ИЗПОЛЗВАНЕ НА УРЕДА

- Натиснете бутона за захранване и откачете уреда от контакта.
- Изпразнете приготвената смес, каната не е предназначена за съхранение на храна в хладилника или фризера.
- За почистване на моторния модул използвайте влажна кърпа. Подсушете го внимателно.
- **Никога не потапяйте моторния модул във вода.**
- За лесно почистване измийте сваляемите части във вода с няколко капки препарат за съдове незабавно след употреба.
- Каната, капакът и мерителната чашка могат да се мият в съдомиялна машина, но уплътнението не бива да попада в нея.
- Честото миене в съдомиялна носи риск от повреждане на повърхността на каната.
- За лесно почистване, можете да използвате „Програмата за почистване“:
Поставете 150 ml вода и 1 капка почистващ препарат за съдове в каната. Блендерът работи с различни, редуващи се скорости припл. 1 минута и 30 секунди.

КАКВО ДА ПРАВИТЕ, АКО УРЕДЪТ ВИ НЕ РАБОТИ?

Проблеми	Причини	Решения
Уредът не работи	Щепселът не е включен.	Свържете уреда към контакт със същия волтаж като посочения на етикета на уреда.
	Каната на блендера не е поставена правилно върху моторния модул.	Проверете дали каната е правилно поставена върху моторния модул, както е обяснено в инструкциите.
	Превключвателят за захранване е в позиция ИЗКЛ.	Следвайте инструкциите за стартиране на уреда.
	В случай на софтуерен проблем.	Изключете уреда от контакта, изчакайте няколко минути и го включете отново.
Уредът спира работа, докато се използва	Претоварване	Следвайте инструкциите в раздел „Претоварване“.
	Силиконовото уплътнение липсва или не е поставено правилно.	Поставете силиконовото уплътнение правилно върху моторния модул.

Проблеми	Причини	Решения
Прекомерни вибрации	Продуктът не е поставен върху равна повърхност.	Поставете уреда върху равна повърхност.
	Количеството съставки е твърде голямо.	Намалете количеството на обработваните съставки.
	Силиконовото уплътнение липсва или не е поставено правилно.	Поставете силиконовото уплътнение правилно върху моторния модул.
Теч от капака	Количеството съставки е твърде голямо.	Намалете количеството на обработваните съставки.
	Капакът не е поставен правилно	Поставете капака правилно върху каната на блендера.
Теч от дъното на каната на блендера	Влошаване на водоуплътнението на уреда.	Внимание: ножовете не се вадят. Свържете се с отдела за обслужване на клиенти, вижте информация за контакт в гаранционната карта.
Ножовете не се въртят лесно	Парчетата храна са прекалено големи или прекалено твърди.	Намалете размера или количеството на обработваните съставки.
	Смесената течност е прекалено гореща и е деформирала силиконовото уплътнение.	Заменете уплътнението с ново.

OPIS APARATA

- | | |
|--|---------------------------------|
| 1. Mjerna posuda | D. Postavke brzine 1-10 |
| 2. Poklopac | E. Program kašastih sokova |
| 3. Posuda | F. Program toplih supa |
| 4. Odvojiva silikonska gumica | G. Tipka za pulsni rad |
| 5. Jedinica motora | H. Program sorbeta |
| 6. Potiskivač | I. Program automatskog čišćenja |
| 7. Tipka za uključivanje/isključivanje | |
-
- | | |
|------------------------|----------------------------------|
| A. Displej | Na LCD displeju: |
| B. Tipka za pokretanje | “H” predstavlja zadnju i najveću |
| C. Postavke vremena | brzinu (10) |

OPREZ: sigurnosne mjere opreza su sastavni dio aparata. Prije prvog korištenja novog aparata pažljivo pročitajte sigurnosne mjere opreza. Držite ih na mjestu gdje ih možete pronaći kako biste ih mogli koristiti za buduće potrebe.

Upozorenje:

aparat će se pokrenuti samo ako je posuda ispravno postavljena na jedinicu motora (5).

PRIJE PRVOG KORIŠTENJA APARATA

- Prije prvog korištenja aparata ručno operite dijelove koji dolaze u kontakt s namirnicama (posuda, poklopac i mjerna posuda) u toploj sapunici, osim jedinice motora.
- PAŽNJA: JEDINICU MOTORA/KONTROLNU PLOČU NE URANJAJTE I NE STAVLJAJTE POD VODU ILI DRUGE TEKUĆINE.** Jedinicu motora očistite vlažnom krpom i pažljivo je osušite.
- OPREZ: oštrice su vrlo oštre i ne mogu se odvojiti.**
- Prije rukovanja aparatom provjerite da li je sva ambalaža uklonjena.
- Ne koristite blender ako poklopac nije na svom mjestu.

UPOTREBA APARATA

- Stavite aparat na ravnu, stabilnu, vatrostalnu površinu podalje od izvora toplote ili prskanja vode.
- Uvjerite se da je silikonska gumica na svom mjestu na jedinici motora. Postavite posudu ispravno na jedinicu motora.
- U postavljenu posudu dodajte sastojke ne prelazeći maksimalni označeni nivo: 2 l. Za pjenaste namirnice preporučujemo da posudu napunite do pola (1 l).
- Nakon pripreme tople supe, pričekajte da se posuda ohladi između pripreme 2 recepta.
- Za miješanje tečnosti za većinu recepta dovoljno je manje od 3 minute miksiranja.
- Zaključajte poklopac na posudi. Stavite mjernu posudu u položaj na poklopcu i zaključajte je okretanjem.

- Za dodavanje sastojaka tokom miješanja, skinite mjernu posudu s poklopca i dodajte sastojke kroz otvor za punjenje. Pazite na rizik od prskanja.
- Priključite blender na strujno napajanje i pritisnite tipku za uključenje/isključenje (7) na donjoj desnoj strani aparata. Aparat će se oglasiti zvučnim signalom, a displej zasvijetliti u sivoj boji.
- Pritisnite tipku za pokretanje i displej će zasvijetliti u plavoj boji.
- Odaberite program ili ručne postavke (vrijeme i brzina) i pritisnite tipku za pokretanje. Pričekajte da se blender zaustavi automatski. Ako blender želite zaustaviti prije automatskog završetka programa, pritisnite tipku za pokretanje.
- Ne tresite jedinicu motora ili vrč dok koristite blender.
- Kada koristite potiskivač ili mjernu posudu, držite posudu za dršku kako biste izbjegli obaranje posude.
- Kada je blender u upotrebi, ne koristite drugi pribor osim potiskivača kako biste izbjegli oštećenje posude.
- Pritisnite  kako biste isključili displej.

OPREZ: nakon jednog ciklusa u blenderu za maksimalno vrijeme obrade, pričekajte 1 minutu prije ponovne upotrebe blendera.

Nakon korištenja blendera za maksimalno dva ciklusa, zaustavite aparat i pričekajte da se ohladi na sobnu temperaturu (oko 2 sata).

Zaštita od preopterećenja

Aparat je opremljen zaštitom od preopterećenja. Zaštita sprječava oštećivanje motora uslijed preopterećenja.

Ako se aparat tokom rada isključi, postupite na sljedeći način:

- isključite aparat pomoću tipke za uključivanje, isključite ga iz strujnog napajanja i pričekajte oko 15 - 20 minuta da se ohladi.
- Aparat ponovo priključite na strujno napajanje i nastavite s miješanjem.

3 programa:

Kašasti sokovi: blender radi naizmjenično pri različitim brzinama otprilike 1 minutu.

Topla supa: ponovo zagrijava i miješa prethodno skuhanu povrće i kašu zahvaljujući brzini oštrica.

Sorbet: blender radi pri brzini 6 otprilike 1 minutu.

- Tipka za pulsni rad omogućava pulsni rad uz programe.

RECEPTI:

- **Supa od mrkve:** 800 g prethodno skuhanе mrkve i 1,2 l vode, 3 min.
- **Kašasti sokovi:** 250 g zelenih jabuka s ljuskom + 150 g celera + 125 g kivija + 180 g krušaka + 40 g špinata + 225 ml vode + 50 g kocki leda.
- **Topla supa:** 450 ml pilećeg temeljca + 120 g punomasnog vrhnja + 300 g tikvica + 100 g mrkve + 50 g celera + 30 g zelene paprike. Povrće je potrebno prethodno skuhati.
- **Sorbet (smrznute jagode):** 450 g smrznutih jagoda + 240 ml mlijeka + 130 g šećera u prahu. Hladite u frižideru dok ne očvrstne.

OPREZ: krute namirnice mogu ostaviti tragove u posudi, ali to nema negativan uticaj na učinak aparata. Zamrznute namirnice moraju biti manje od oraha. Nemojte dodavati vruće tekućine temperature od oko 80 °C, jer postoji mogućnost izbacivanja iz aparata uslijed iznenadnog stvaranja pare.

NAKON KORIŠTENJA APARATA

- Pritisnite tipku za uključivanje/isključivanje i isključite aparat iz strujnog napajanja.
- Izlijte pripremljeno jelo, jer posuda nije namijenjena za odlaganje jela u frižideru ili zamrzivaču.
- Za čišćenje jedinice motora koristite vlažnu krpu. Pažljivo je osušite.
- **Jedinicu motora nikada ne uranjajte u vodu.**
- Radi lakšeg čišćenja odvojive dijelove neposredno nakon upotrebe operite u vodi s nekoliko kapi sredstva za pranje posuđa.
- Posuda, poklopac i mjerna posuda mogu se prati u mašini za pranje posuđa, ali gumica se ne smije stavljati u mašinu za pranje posuđa.
- Često pranje u mašini za pranje posuđa može rezultirati oštećenjem površine posude.
- Za jednostavno čišćenje možete koristiti "Program čišćenja": u posudu stavite 150 ml vode i 1 kap sredstva za pranje posuđa. Blender radi najizmjenično pri različitim brzinama otprilike 1 minutu i 30 s.

ŠTA UČINITI AKO APARAT NE RADI?

Problemi	Uzroci	Rješenja
Aparat ne radi.	Utikač nije priključen.	Uključite aparat u utičnicu istog napona kako je navedeno na označnoj pločici aparata.
	Posuda blendera nije ispravno postavljena na jedinicu motora.	Provjerite je li posuda blendera ispravno postavljena na jedinicu motora kako je objašnjeno u uputstvu.
	Tipka uključeno/isključeno je u položaju ISKLJUČENO.	Slijedite uputstva za pokretanje aparata.
	U slučaju softverske greške.	Isključite aparat iz strujnog napajanja, pričekajte nekoliko minuta i ponovo ga priključite na strujno napajanje.
Aparat se zaustavio tokom upotrebe.	Preopterećenje	Slijedite uputstva u poglavlju Opterećenje.
	Silikonska gumica nedostaje ili nije ispravno postavljena.	Postavite silikonsku gumicu ispravno na jedinicu motora.

Problemi	Uzroci	Rješenja
Prevelike vibracije.	Aparat nije postavljen na ravnu površinu.	Postavite aparat na ravnu površinu.
	Količina sastojaka je prevelika.	Smanjite količinu sastojaka koje obrađujete.
	Silikonska gumica nedostaje ili nije ispravno postavljena.	Postavite silikonsku gumicu ispravno na jedinicu motora.
Curenje iz poklopca.	Količina sastojaka je prevelika.	Smanjite količinu sastojaka koje obrađujete.
	Poklopac nije ispravno postavljen.	Ispravno postavite poklopac na posudu blendera.
Curenje s dna vrča blendera.	Dotrajala nepropusnost vode aparata.	Oprez: oštrice se ne mogu odvojiti. Obratite se korisničkoj službi, pogledajte informacije za kontakt u garancijskom listu.
Oštrice se ne okreću glatko.	Komadi namirnica su preveliki ili pretvrđi.	Smanjite veličinu ili količinu sastojaka koje obrađujete.
	Izmiješana tekućina je previše vruća, što je rezultiralo deformacijom silikonske gumice.	Zamijenite gumicu.

POPIS SPOTŘEBIČE

1. Odměrný uzávěr
 2. Víko
 3. Mixovací nádoba
 4. Odnímatelné silikonové těsnění
 5. Motorová jednotka
 6. Pěchovadlo
 7. Vypínač
- A. Display
 - B. Tlačítko start
 - C. Nastavení času
 - D. Nastavení rychlosti 1- 10
 - E. Program smoothie
 - F. Program horká polévka
 - G. Pulsní tlačítko
 - H. Program sorbet
 - I. Program automatické čištění

CS

Na LCD obrazovce:

“H” ppředstavuje poslední a nejvyšší rychlost (10)

UPOZORNĚNÍ: Bezpečnostní opatření jsou součástí zařízení. Přečtěte si pozorně tyto pokyny dříve, než začnete používat zařízení poprvé. Uchovávejte je na místě, kde je můžete později najít a nahlédnout do nich.

Varování:

Přístroj se spustí pouze tehdy, pokud je mixovací nádoba správně umístěna na motorovou jednotku (5).

PŘED PRVNÍM POUŽITÍM

- Před prvním použitím přístroje ručně umyjte části, které přicházejí do styku s potravinami (mixovací nádoba, víko a odměrný uzávěr) v teplé mýdlové vodě, kromě motorové jednotky.

UPOZORNĚNÍ: NEPONOŘUJTE MOTOROVOU JEDNOTKU / OVLÁDACÍ PANEL POD VODU ČI JINOU TEKUTINU. Vyčistěte vlhkým hadříkem a pečlivě vysušte.

UPOZORNĚNÍ: Čepele jsou extrémně ostré a nejsou vyměnitelné.

- Před použitím zařízení se ujistěte, že veškerý obalový materiál byl odstraněn.
- Nepoužívejte mixér, pokud víko není na místě.

POUŽITÍ SPOTŘEBIČE

- Položte přístroj na rovný, stabilní, tepelně odolný povrch mimo dosah zdrojů tepla nebo stříkající vody.
- Ujistěte se, že silikonové těsnění je na svém místě na motorové jednotce. Umístěte džbán správně na motorovou jednotku.
- Přidejte přísady do sestavené nádoby bez překročení maximální úrovně 2 L. Doporučujeme džbán naplnit jen do poloviny (1 litr) pro pěňivé potraviny.
- Po přípravě horké polévky vyčkejte, dokud džbán nevychladne. Až pak začněte připravovat další recept.
- Méně než 3 minuty obvykle stačí pro rozmixování většiny receptů.

- Zajistěte víko na džbánu. Otočením zajistěte odměrný uzávěr ve víku.
- Chcete-li přidat přísady během míchání, vyjměte odměrný uzávěr z víka a přidejte přísady otvorem ve víku. Pozor na nebezpečí rozstříku.
- Zapojte mixér do sítě a stiskněte tlačítko napájení (7) v pravé dolní části spotřebiče. Mixér pípne a display se rozsvítí v šedé barvě.
- Stiskněte tlačítko Start a display se rozsvítí modře.
- Vyberte si program nebo ruční nastavení (čas a rychlost) a stiskněte tlačítko start. Počkejte, až se mixér automaticky zastaví. Chcete-li zastavit mixér před automatickým ukončením programu, stiskněte tlačítko start.
- Netřeste motorovou jednotkou nebo mixovací nádobou, když je mixér v provozu.
- Použijete-li pěchovadlo nebo odměrný uzávěr, držte mixovací nádobu za držadlo, aby nedošlo k jeho pádu.
- Když je mixér v provozu, nepoužívejte žádné jiné příslušenství než pěchovadlo, aby nedošlo k poškození mixovací nádoby.
- Stisknutím tlačítka  lze vypnout display.

UPOZORNĚNÍ: Po ukončení jednoho maximální, nechte mixér vypnutý po dobu 1 minuty, než ho znovu použijete.

Po použití mixéru po dobu dvou cyklů, zastavte spotřebič a nechte ho vychladnout na pokojovou teplotu (asi 2 hodiny).

Ochrana proti přetížení

Zařízení je vybaveno ochranou proti přetížení. Tím se zabrání, aby se motor poškodil přetížením.

Pokud se přístroj vypne během provozu, postupujte následovně:

- Spotřebič vypněte pomocí hlavního vypínače, odpojte a nechte vychladnout přibližně 15-20 minut.
- Znovu připojte spotřebič k elektrické síti a pokračujte v míchání.

3 programy:

Smoothie: Mixér pracuje při různých proměnlivých rychlostech přibližně 1 minutu.

Horká polévka: opět ohřívá a míchá předvařenou zeleninu a vývar pomocí rychlých lopatek.

Sorbet: Mixér pracuje na rychlosti 6 přibližně 1 minutu.

• Tlačítko pulsu umožňuje dát navíc impuls z programů.

RECEPTY:

- **Mrkvová polévka:** 800 g předvařená mrkev a 1,2 l vody po dobu 3 minut.
- **Smoothie:** 250 g zelené jablko se slupkou + 150 g celer + 125 g kiwi + 180 g hruška + 40 g špenát + 225 ml vody + 50 g kostek ledu.
- **Horká polévka:** 450 ml kuřecí vývar + 120 g šlehačka + 300g cuketa 100 g mrkev + 50 g celer + 30 g zelený pepř. Zelenina musí být předvařená.
- **Sorbet (jahodová zmrzlina):** 450 g mražené jahody + 240 ml mléko + 130 g moučkový cukr. Nechte vychladnout mraznička až do zmrazení.

UPOZORNĚNÍ: Tvrdé potraviny mohou poznačit vnitřek džbánu, ale to nemá žádný vliv na účinnost zařízení. Mražené potraviny musí být menší než vlašský ořech.

Nepřidávejte horké kapaliny asi 80 ° C, protože můžou být vychleny z přístroje v důsledku náhlého nahromadění páry.

PO POUŽITÍ SPOTŘEBIČE

CS

- Stiskněte hlavní vypínač a odpojte ze zásuvky.
- Vyprázdněte mixovací nádobu. Není určen pro skladování potravin v lednici nebo mrazničce.
- K čištění motorové jednotky použijte vlhký hadřík. Pečlivě osušte.
- **Nikdy neponořte pod vodu motorovou jednotku.**
- Pro snadné vyčištění umyjte odnímatelné části ihned po použití ve vodě s trochou čisticího prostředku.
- Mixovací nádobu, víko a odměrný uzávěr lze mýt v myčce nádobí. Těsnění se nesmí mýt v myčce nádobí.
- Časté čištění v myčce nádobí může způsobit poškození povrchu nádoby.
- Pro snadné vyčištění můžete použít „Program čištění“:
Dejte 150 ml vody a 1 kapku tekutého mycího prostředku do džbánu. Mixér pracuje při různých proměnlivých rychlostech přibl. 1 minutu 30 s.

CO DĚLAT, KDYŽ VÁŠ SPOTŘEBIČ NEFUNGUJE?

Problémy	Příčiny	Řešení
Spotřebič nefunguje Zástrčka není připojena Spotřebič nefunguje	Zástrčka není připojena.	Spotřebič připojte do zásuvky se stejným napětím, jak je uvedeno na typovém štítku spotřebiče.
	Mixovací nádobu není správně umístěna na motorové jednotce.	Zkontrolujte, zda je mixovací nádobu správně umístěna na motorové jednotce, jak je vysvětleno v návodu.
	Hlavní vypínač je v poloze OFF (VYP).	Postupujte podle pokynů pro spuštění přístroje.
	V případě softwarové chyby.	Odpojte přístroj, počkejte několik minut a znovu zapojte.
Přístroj se zastavil při používání	Přetížení	Postupujte podle pokynů v části Přetížení.
	Silikonové těsnění chybí, nebo není správně umístěno.	Umístěte silikonové těsnění správně na motorovou jednotku.

Problémy	Příčiny	Řešení
Nadměrné vibrace	Výrobek není umístěn na plochem povrchu.	Přístroj umístěte na stabilní a rovnou plochu.
	Objem složek je příliš vysoký.	Snižte množství zpracovaných přísad.
	Silikonové těsnění chybí, nebo není správně umístěno.	Umístěte silikonové těsnění správně na motorovou jednotku.
Netěsnost víka.	Objem složek je příliš vysoký.	Snižte množství zpracovaných přísad.
	Víko není správně nasazeno.	Umístěte víko správně na nádobu mixéru.
Únik ze základny nádoby mixéru.	Zhoršení vodotěsnosti spotřebiče	Upozornění: čepele nejsou vyměnitelné. Obraťte se na zákaznický servis, viz kontaktní informace v záručním listu.
Čepele se snadno neotáčejí.	Kousky potravin jsou příliš velké nebo příliš tvrdé.	Snižte velikost nebo množství zpracovaných přísad.
	Smíchaná kapalina je příliš horká a pokřivila silikonové těsnění.	Vyměňte těsnění za nové.

A KÉSZÜLÉK LEÍRÁSA

- | | |
|-----------------------------|-----------------------------|
| 1. Mérőkupak | D. Sebességbeállítások 1-10 |
| 2. Fedél | E. Smoothie program |
| 3. Keverőedény | F. Meleg leves program |
| 4. Levehető szilikontömítés | G. Pulse gomb |
| 5. Motoros egység | H. Szörbetprogram |
| 6. Nyomóhenger | I. Öntisztítás program |
| 7. Ki-/Bekapcsológomb | |
-
- | | |
|-------------------|-----------------------------|
| A. Kijelző | Az LCD-kijelzőn: |
| B. Start gomb | “H” jelenti a legutolsó és |
| C. Időbeállítások | legmagasabb sebességet (10) |

FIGYELEM: a biztonsági óvintézkedések a készülék részét képezik. A készülék első használata előtt figyelmesen olvassa el a öket. Tárolja olyan helyen az útmutatót, ahol megtalálja, és később elő tudja venni.

Figyelmeztetés:

A készülék csak akkor működik, ha a keverőedény megfelelően van a motoros egységre (5) felhelyezve.

AZ ELSŐ HASZNÁLAT ELŐTT

• Az első használata előtt meleg mosogatószeres vízben tisztítsa meg a készülék élelmiszerekkel érintkező alkatrészeit (keverőedény, fedél és mérőpohár), kivéve a motoros egységet.

FIGYELEM: NE MERÍTSE A MOTOROS EGYSÉGET/A VEZÉRLŐPANELT VÍZBE VAGY MÁΣ FOLYADÉKBA. Gondosan tisztítsa és szárítsa meg ezeket egy nedves törölkendővel.

FIGYELEM: A pengék rendkívül élesek és nem vehetők ki.

- Ellenőrizze, hogy a készülék működtetése előtt minden csomagolást eltávolított.
- Ne működtesse a turmixgépet, ha a fedél nincs a helyén.

A KÉSZÜLÉK HASZNÁLATA

- Helyezze a készüléket egy sima, stabil, hőálló, hőforrásoktól és esetleges vízfröccsenéstől távol eső felületre.
- Győződjön meg arról, hogy a szilikontömítés a helyén van a motoros egységen. Helyezze a kancsót megfelelően a motoros egységre.
- Tegye az összetevőket az összeszerelt kancsóba úgy, hogy ne lépjk túl a maximum szintet: 2 l. Habos ételek esetében ajánlott a kancsót csak félig (1 l) megtölteni.
- Forró leves készítése esetében várja meg, hogy a kancsó lehűljön. Csak utána kezdjen hozzá a következő recept készítéséhez.
- Általában az alapanyagok összekeverésére a legtöbb recept esetében 3 percnél kevesebb idő elegendő.

- Zárja le a fedelet a kancsón. A mérőkupak elfordításával rögzítse azt a fedélre.
- Ha turmixolás közben kíván alapanyagokat adni a keverékhez, távolítsa el a mérőkupakot a fedélről, majd adagolja a hozzávalókat a kancsóba a betöltőnyíláson keresztül. Ügyeljen a fröccsenésveszélyre.
- Csatlakoztassa a turmixgépet a hálózati áramforrásra, majd nyomja meg a készülék jobb alsó részén található bekapcsológombot (7). A készülék hangjelzést ad, és a kijelző szűrén világít.
- Nyomja meg a Start gombot. Ezt követően a kijelző kéken világít.
- Válassza ki a programot vagy a kézi beállítást (idő és sebesség), majd nyomja meg a Start gombot. Várja meg, amíg a turmixgép automatikusan megáll. Ha a készüléket az automatikus leállítás előtt kívánja megállítani, nyomja meg a Start gombot.
- A készülék működése közben ne rázza meg a motoros egységet se a keverőedényt.
- A nyomóhenger vagy a mérőkupak használata során tartsa a keverőedényt a fülénél fogva, hogy annak leesését megakadályozza.
- A keverőedény megrongálódásának elkerülése érdekében a készülék működése közben a nyomóhengeren kívül ne használjon más tartozékot.
- A kijelző kikapcsolásához nyomja meg a  gombot.

FIGYELEM: A turmixgépnek a maximális keverési időt elérő működtetése után hagyja a készüléket kikapcsolva 1 percig, mielőtt újra használja. Miután a turmixgépet kétszer egymás után a maximális keverési időt kihasználva működtette, állítsa le a készüléket, és hagyja szobahőmérsékletre lehűlni (ez körülbelül 2 óra alatt történik meg).

Túlterhelés elleni védelem

A készülék túlterhelés elleni védelemmel rendelkezik. Ez megelőzi, hogy a motor egy esetleges túlterhelés miatt megrongálódjon.

Ha a készülék a használat alatt kikapcsol, tegye a következőket:

- Kapcsolja ki a készüléket a ki/bekapcsológombbal, válassza le a hálózati áramforrásról, majd hagyja kb. 15-20 percig hűlni.
- Csatlakoztassa a készüléket ismét a hálózati áramforrásra, és folytassa a turmixolást.

3 program:

Smoothie: A készülék kb. 1 percen át különböző sebességeken működik.

Meleg leves: A pengék sebességének köszönhetően felmelegíti és összeturmixolja az előre megfőzött zöldségeket és az alaplevet.

Szörbet: A készülék kb. 1 percen át a 6. sebességen működik.

- A Pulse gombbal a programokon kívül keverheti át az alapanyagokat.

RECEPTEK:

- **Sárgarépa leves:** 800 g főtt sárgarépa 1,2 l víz, 3 perces keverés
- **Smoothie:** 250 g zöld alma héjastul + 150 g zeller + 125 g kiwi + 180 g körte + 40 g spenót + 225 ml víz +50 g jégkocka.
- **Meleg leves:** 450 ml csirke alaplé + 120 g zsíros tejszín +300 g cukkini + 100 g répa + 50 g zeller + 30 g zöld paprika. A zöldségeket a keverés előtt meg kell főzni.

- **Szörbet (epres fagyi):** 450 g fagyasztott eper + 240 ml tej + 130 g barna cukor. Tegye a keveréket a fagyasztóba, hogy megszilárduljon.

FIGYELEM: A kemény élelmiszerek megkarcolhatják a kancsót, de ez a készülék hatékonyságát nem befolyásolja. A fagyasztott ételeknek kisebbnek kell lenniük, mint egy dió.

Ne öntsön a kancsóba forró, kb. 80°C hőmérsékletű folyadékot, mert azt a hirtelen gőzképződés miatt a készülék kilökheti.

HU

A KÉSZÜLÉK HASZNÁLATA UTÁN

- Nyomja meg a ki-/bekapcsoló gombot, és válassza le a készüléket a hálózati áramforrásról.
- Öntse ki a keveréket a keverőedényből, mert az nem alkalmas élelmiszer hűtőszekrényben vagy fagyasztóban történő tárolására.
- Tisztítsa meg a motoros egységet egy nedves törlőkendővel. Gondosan szárítsa meg.
- **Soha ne merítse vízbe a motoros egységet.**
- A könnyű tisztítás érdekében közvetlenül a használat után néhány csepp mosogatószerrel vízben mosogassa el a készülék levehető alkatrészeit.
- A keverőedény, a fedél és a mérőedény mosogatógépben is tisztítható, de a tömítés erre nem alkalmas.
- A mosogatógépben történő gyakori tisztítás a edény felületét megrongálhatja.
- Könnyű tisztításhoz használhatja a „tisztítóprogramot”.
Öntsön 150 ml vizet és 1 csepp mosogatószert a kancsóba. A készülék kb. 1,5 percen át különböző sebességeken működik.

MIT TEGYEN, HA A KÉSZÜLÉK NEM MŰKÖDIK?

Problémák	A hiba oka	Megoldások
A készülék nem működik.	A hálózati kábel nem csatlakozik az áramforrásra.	Csatlakoztassa a kábelt a hálózati aljzatba, ügyeljen arra, hogy a hálózati feszültség értéke megegyezzen a készüléken feltüntetett értékkel.
	A keverőedény nem megfelelően van a motoros egységre helyezve.	Ellenőrizze, hogy a keverőedény az utasításokban leírt módon, megfelelően van a motoros egységre helyezve.
	A ki-/bekapcsológomb OFF állásban van.	Indítsa be a készüléket az útmutató előírásai szerint.
	Szoftverhiba esetén.	Néhány percre válassza le a készüléket a hálózati áramforrásról, majd csatlakoztassa újra.

Problémák	A hiba oka	Megoldások
A készülék leállt Használat közben	Túlterhelés	Kövesse a „Túlterhelés” fejezetben leírt utasításokat.
	A szilikontömítés hiányzik vagy nem megfelelően van felhelyezve.	Helyezze a szilikontömítést megfelelően a motoros egységre.
Erős vibrálás	A készülék nem egy sima felületen áll.	Helyezze a készüléket egy sima felületre.
	A pohárba túl sok alapanyagot töltött.	Csökkentse a turmixolni kívánt alapanyagok mennyiségét.
	A szilikontömítés hiányzik vagy nem megfelelően van felhelyezve.	Helyezze a szilikontömítést megfelelően a motoros egységre.
A fedél szivárog	A pohárba túl sok alapanyagot töltött.	Csökkentse a turmixolni kívánt alapanyagok mennyiségét.
	A fedél nincs megfelelően felhelyezve.	Helyezze a fedelet megfelelően a turmixgép kancsójára.
A kancsó alsó részén szivárgás észlelhető.	A készülék vízzárósága sérült.	Figyelem: a pengék nem kivehetők. Forduljon az ügyfélszolgálathoz, amelynek elérhetőségeit a garanciafüzetben találja.
A pengék nehezen forognak.	Az alapanyagdarabok túl nagyok vagy túl kemények.	Csökkentse a turmixolni kívánt alapanyagok méretét vagy mennyiségét.
	A turmixolt folyadék túl forró és deformálta a szilikontömítést.	Cserélje ki a tömítést egy újra.

DESCRIEREA APARATULUI

1. Capac de măsurare
 2. Capac
 3. Vas
 4. Garnitură detașabilă din silicon
 5. Corpul motorului
 6. Dispozitiv de împingere
 7. Buton de alimentare
- A. Ecran
 - B. Buton de pornire
 - C. Setări de durate
 - D. Setări de viteze 1- 10
 - E. Program de suc cu pulpă
 - F. Program de supă caldă
 - G. Buton Pulse
 - H. Program de sorbet
 - I. Program de autocurățare

Pe ecranul LCD:

“H” reprezintă ultima și cea mai mare viteză (10)

RO

ATENȚIE: instrucțiunile privind siguranța fac parte din aparat. Citiți-le cu atenție înainte de a utiliza noul aparat pentru prima dată. Păstrați-le într-un loc în care le puteți găsi și le puteți consulta mai târziu.

Avertizare:

Aparatul va porni numai dacă vasul este poziționat corect pe corpul motorului (5).

ÎNAINTE DE A UTILIZA APARATUL DVS. PENTRU PRIMA DATĂ

• Înainte de a utiliza aparatul pentru prima dată, spălați manual componentele care vin în contact cu produsele alimentare (vasul, capacul și capacul de măsurare) cu apă caldă și detergent, cu excepția corpului motorului.

ATENȚIE: NU SCUFUNDAȚI CORPUL MOTORULUI/PANOUL DE COMANDĂ ȘI NU-L AȘEZAȚI SUB JET DE APĂ SAU ORICE ALT LICHID. Curățați-l cu o cârpă umedă și ștergeți-l cu atenție.

ATENȚIE: Lamele sunt extrem de ascuțite și nu sunt detașabile.

- Asigurați-vă că toate ambalajele au fost îndepărtate înainte de punerea în funcțiune a aparatului.
- Nu utilizați blenderul în cazul în care capacul nu este în poziția sa.

UTILIZAREA APARATULUI

- Așezați aparatul pe o suprafață plană, stabilă, rezistentă la căldură, departe de surse de căldură sau de stropi de apă.
- Asigurați-vă că garnitura din silicon este în poziție pe corpul motorului. Poziționați vasul corect pe corpul motorului.
- Adăugați ingredientele în vasul asamblat fără a depăși nivelul maxim indicat: 2 L. Se recomandă să umpleți pe jumătate vasul (1L) pentru alimente care pot forma spumă.
- După prepararea supei calde, așteptați până când vasul se răcește între 2 rețete.

- Este suficientă o durată de amestecare de mai puțin de 3 minute pentru a amesteca lichide pentru majoritatea rețetelor.
- Blocați capacul pe vas. Așezați capacul de măsurare în poziție pe capac și blocați-l prin rotirea acestuia.
- Pentru a adăuga ingrediente în timpul amestecării, îndepărtați capacul de măsurare de pe capac și adăugați ingredientele prin orificiul de alimentare. Feriți-vă de riscul de împrăscare.
- Conectați blenderul la priză și apăsați pe butonul de alimentare (7) din partea dreaptă de jos a aparatului. Produsul emite un semnal sonor, iar ecranul se aprinde în gri.
- Apăsați pe butonul Start și ecranul se aprinde în albastru.
- Selectați programul dorit sau setările manuale (durata și viteza) și apăsați pe butonul de pornire. Așteptați ca blenderul să se oprească automat. În cazul în care doriți să opriți blenderul înainte de sfârșitul automat al programului, apăsați pe butonul de pornire.
- Nu agitați corpul motorului sau vasul în timpul utilizării blenderului.
- Atunci când utilizați dispozitivul de împingere sau capacul de măsurare, țineți vasul de mâner pentru a evita căderea acestuia.
- Atunci când blenderul este în uz, nu folosiți niciun alt accesoriu în afara dispozitivului de împingere, pentru a evita deteriorarea vasului.
- Apăsați pe  pentru a opri ecranul.

ATENȚIE: După ce blenderul funcționează un ciclu cu durata maximă de procesare, lăsați-l în repaus timp de 1 minut înainte de a-l pune din nou în funcțiune.

După folosirea blenderului timp de maximum două cicluri, opriți aparatul și lăsați-l să se răcească la temperatura de ambianță (durează aproximativ 2 ore).

Protecție la suprasarcină

Aparatul este dotat cu protecție la suprasarcină. Acest lucru împiedică deteriorarea motorului prin supraîncărcare.

În cazul în care aparatul se oprește în timpul funcționării, procedați după cum urmează:

- Opriți aparatul de la butonul de alimentare, deconectați-l de la priză și lăsați-l să se răcească timp de aprox. 15-20 minute.
- Reconectați aparatul la priza de alimentare și reluați procesul de amestecare.

3 programe:

Suc cu pulpă: Blenderul funcționează la viteze diferite, alternativ, timp de aprox. 1 minut.

Supă caldă: reîncălzește și amestecă legumele gătite în pre-alabil și supa datorită vitezei lamelor.

Sorbet: Blenderul funcționează la viteza 6 timp de aprox. 1 minut.

- Butonul Pulse permite activarea unor impulsuri pe lângă programe.

REȚETE:

- **Supă de morcovi:** 800 g morcovi gătiți în prealabil și 1,2 L apă timp de 3 min.
- **Suc cu pulpă:** 250 g mere verzi cu coajă + 150 g țelină + 125 g kiwi + 180 g pere + 40 g spanac + 225 ml apă + 50 g cub de gheață.
- **Supă caldă:** 450 ml supă de pui + 120 g smântână + 300 g dovlecei + 100 g morcovi + 50 g țelină + 30 g piper verde. Legumele trebuie să fie gătite în prealabil.

- **Sorbet (gheață cu căpșuni):** 450 g căpșuni congelate + 240 ml lapte + 130 g zahăr pudră. Răciți în congelator până când preparatul se întărește.

ATENȚIE: Alimentele tari pot lăsa semne pe interiorul vasului, dar acest lucru nu afectează eficiența aparatului. Alimentele congelate trebuie să fie mai mici decât o nucă.

Nu adăugați lichid fierbinte la aproximativ 80°C, întrucât acesta poate fi expulzat din aparat din cauza acumulării bruște de abur.

DUPĂ UTILIZAREA APARATULUI

- Apăsați pe butonul de alimentare și deconectați aparatul de la priză.
- Goliți vasul de preparat, vasul nu este destinat pentru depozitarea alimentelor în frigider sau în congelator.
- Pentru a curăța corpul motorului, utilizați o lavetă umedă. Uscăți cu atenție.
- **Nu scufundați niciodată corpul motorului în apă.**
- Pentru o curățare ușoară, spălați părțile detașabile cu apă și puțin detergent lichid imediat după utilizare.
- Vasul, capacul și capacul de măsurare pot fi curățate în mașina de spălat vase, dar garnitura nu trebuie să fie spălată în mașina de spălat vase.
- Curățarea frecventă într-o mașină de spălat vase riscă să deterioreze suprafața vasului.
- Pentru o curățare ușoară, puteți utiliza „programul de curățare”:
introduceți 150 ml de apă și 1 picătură de detergent lichid în vas. Blenderul funcționează la viteze diferite alternative timp de aprox. 1 min 30 sec.

RO

CE SOLUȚII AVEȚI DACĂ APARATUL NU FUNCȚIONEAZĂ?

Probleme	Cauze	Soluții
Aparatul nu funcționează.	Ștecherul nu este conectat.	Conectați aparatul la o priză având aceeași tensiune ca cea indicată pe plăcuța cu caracteristici tehnice a aparatului.
	Vasul blenderului nu este corect poziționat pe corpul motorului.	Verificați dacă vasul blenderului este corect poziționat pe corpul motorului, așa cum este explicat în instrucțiuni.
	Întrerupătorul este pe poziția OFF (oprit).	Respectați instrucțiunile pentru pornirea aparatului dvs.
	În cazul unei erori de software.	Scoateți din priză aparatul, așteptați câteva minute și conectați-l din nou.
Aparatul s-a oprit în timpul funcționării	Suprasarcină	Respectați instrucțiunile din capitolul Suprasarcină.
	Garnitura din silikon lipsește sau nu este poziționată corect.	Amplasați corect garnitura de silikon pe corpul motorului.

Probleme	Cauze	Soluții
Vibrații excesive	Produsul nu este amplasat pe o suprafață plană.	Așezați aparatul pe o suprafață plană.
	Volumul de ingrediente este prea mare.	Reduceți cantitatea de ingrediente de procesat.
	Garnitura din silicon lipsește sau nu este poziționată corect.	Amplasați corect garnitura de silicon pe corpul motorului.
Scurgere din capac	Volumul de ingrediente este prea mare.	Reduceți cantitatea de ingrediente de procesat.
	Capacul nu este poziționat corect.	Amplasați capacul în mod corect pe vasul blenderului.
Scurgeri de la partea inferioară a vasului blenderului.	Deteriorarea etanșeității aparatului	Atenție: lamele nu sunt detașabile. Contactați serviciul pentru clienți, a se vedea informațiile de contact în broșura de garanție.
Lamele nu se rotesc cu ușurință.	Bucățile de alimente sunt prea mari sau prea tari.	Reduceți dimensiunea sau cantitatea de ingrediente de procesat.
	Lichidul amestecat este prea fierbinte și a deformat garnitura de silicon.	Înlocuiți garnitura cu una nouă.

POPIS ZARIADENIA

1. Odmerný uzáver
 2. Veko
 3. Mixovacia nádoba
 4. Odnímateľné silikónové tesnenie
 5. Motorová jednotka
 6. Vtláčadlo
 7. Hlavný vypínač
- A. Display
 - B. Tlačidlo Štart
 - C. Nastavenie času
 - D. Nastavenie rýchlosti 1- 10
 - E. Program smoothie
 - F. Program horúca polievka
 - G. Pulzné tlačidlo
 - H. Program sorbet
 - I. Program automatické čistenie

Na LCD obrazovke:

“H” predstavuje poslednú a najvyššiu rýchlosť (10)

UPOZORNENIE: Bezpečnostné opatrenia sú súčasťou zariadenia. Pred prvým použitím vášho zariadenia si pozorne prečítajte tieto pokyny. Uchovávajte ich na mieste, kde ich môžete neskôr nájsť a pozrieť sa do nich.

Varovanie:

Prístroj sa spustí len vtedy, keď je Mixovacia nádoba právne umiestnená na motorovú jednotku (5).

PRED PRVÝM POUŽITÍM

- Pred prvým použitím prístroja ručne umyte časti, ktoré prichádzajú do styku s potravinami (Mixovacia nádoba veko a odmerný uzáver) v teplej mydlovej vode, okrem motorovej jednotky.

UPOZORNENIE: NEPONÁRAJTE MOTOROVÚ JEDNOTKU / OVLÁDACÍ PANEL POD VODU ČI INÚ TEKUTINU. Vyčistite vlhkou handričkou a starostlivo vysušte.

UPOZORNENIE: Čepele sú extrémne ostré a nie sú vymeniteľné.

- Pred použitím zariadenia sa uistite, že všetok obalový materiál bol odstránený.
- Nepoužívajte mixér, ak veko nie je na mieste.

POUŽÍVANIE SPOTREBIČA

- Položte prístroj na rovný, stabilný, tepelne odolný povrch mimo dosahu zdrojov tepla alebo striekajúcej vody.
- Uistite sa, že silikónové tesnenie je na svojom mieste na motorovej jednotke. Umiestnite džbán správne na motorovú jednotku.
- Pridajte prísady do zostavenej nádoby bez prekročenia maximálnej úrovne: 2 L. Odporúčame mixovaciu nádobu naplniť iba do polovice (1 L) pre penivé potraviny.
- Po príprave horúcej polievky počkajte, pokiaľ nádoba nevychladne. Až potom začnete pripravovať ďalší recept
- Menej ako 3 minúty zvyčajne postačujú na rozmixovanie kvapaliny vo väčšine

receptov.

- Zaistíte veko na nádobe. Otočením zaistíte odmerný uzáver vo veku.
- Ak chcete pridať prísady počas miešania, vymeňte odmerný uzáver z veka a pridajte prísady otvorom vo veku. Pozor na nebezpečie vystreknutia.
- Zapojte mixér do siete a stlačte tlačidlo napájania (7) v pravej dolnej časti spotrebiča. Mixér pípne a display sa rozsvieti na sivo.
- Stlačte tlačidlo Štart a display sa rozsvieti namodro.
- Vyberte si program alebo ručné nastavenie (čas a rýchlosť) a stlačte tlačidlo štart. Počkajte, kým sa mixér automaticky zastaví. Ak chcete zastaviť mixér pred automatickým ukončením programu, stlačte tlačidlo štart.
- Netraste motorovou jednotkou alebo nádobou, keď je mixér v prevádzke.
- Ak použijete vtláčadlo alebo odmerný uzáver, držte mixovaciu nádobu za držadlo, aby nedošlo k jeho jej pádu.
- Keď je mixér v prevádzke, nepoužívajte žiadne iné príslušenstvo ako vtláčadlo, aby nedošlo k poškodeniu mixovacej nádoby.
- Stlačením tlačidla  je možné vypnúť obrazovku.

UPOZORNENIE: Po spustení jedného cyklu v mixéri na maximálnu dobu spracovania, nechajte mixér v klude po dobu 1 minúty, než ho znovu použijete.

Po použití mixéru po dobu maximálne dvoch cyklov, zastavte spotrebič a nechajte ho vychladnúť na izbovú teplotu (trvá to asi 2 hodiny).

Ochrana proti preťaženiu

Zariadenie je vybavené ochranou proti preťaženiu. Tým sa zabráni, aby sa motor poškodil preťažením.

Ak sa prístroj vypne počas používania, postupujte nasledovne:

- Spotrebič vypnite pomocou hlavného vypínača, odpojte a nechajte vychladnúť pribl. 15-20 minút.
- Znovu pripojte spotrebič do elektrickej siete a pokračujte v miešaní.

3 programy:

Smoothie: Mixér pracuje pri rôznych premenlivých rýchlostiach pribl. 1 minútu.

Horúca polievka: opäť ohrieva a mieša pred-varenú zeleninu a vývar pomocou rýchlych lopatiek.

Sorbet: Mixér pracuje na rýchlosti 6 pribl. 1 minútu.

- Tlačidlo pulzu umožňuje dať navyše impulz z programov.

RECEPTY:

- **Mrkvová polievka:** 800 g predvarená mrkva a 1,2 l vody po dobu 3 minút.
- **Smoothie:** 250 g zelené jablko so šupkou + 150 g zeler + 125 g kiwi + 180 g hruška + 40 g špenát + 225 ml vody + 50 g kociek ľadu.
- **Horúca polievka:** 450 ml kurací vývar + 120 g šľahačka + 300g cuketa 100 g mrkva + 50 g zeler + 30 g zelené korenie. Zelenina musí byť predvarená.
- **Sorbet (jahodová zmrzlina):** 450 g mrazené jahody + 240 ml mlieko + 130 g práškový cukor. Nechajte vychladnúť mrazničke až do zmrazenia.

UPOZORNENIE: Tvrdé potraviny môžu poznačiť vnútro džbánu, ale to nemá žiadny vplyv na účinnosť zariadenia. Mrazené potraviny musia byť menšie ako vlašský orech.

Nepriďavajte horúce kvapaliny asi 80 ° C, pretože môžu byť vychytené z prístroja v dôsledku náhleho nahromadenia pary.

PO POUŽITÍ SPOTREBIČA

- Stlačte hlavný vypínač a odpojte zo zásuvky.
- Vyprázdnite mixovaciu nádobu. Nie je určená na skladovanie potravín v ľadničke alebo mrazničke.
- Na čistenie motorovej jednotky použite vlhkú handričku. Dôkladne osušte.
- **Nikdy neponorte pod vodu motorovú jednotku.**
- Pre ľahké vyčistenie umyte odnímateľné časti vo vode s trochou čistiaceho prostriedku ihneď po použití.
- Mixovaciu nádobu veko a odmerný uzáver môžete umývať v umývačke riadu. Tesnenie sa nesmie umývať v umývačke riadu.
- Časté čistenie v umývačke riadu môže spôsobiť poškodenie povrchu mixovacej nádoby.
- Pre jednoduché vyčistenie môžete použiť „Program čistenie“:
Dajte 150 ml vody a 1 kvapku tekutého umývacieho prostriedku do nádoby. Mixér pracuje pri rôznych premenlivých rýchlostiach pribl. 1 minútu 30 s.

SK

ČO ROBIŤ, KEĎ VÁŠ SPOTREBIČ NEFUNGUJE?

Problémy	Príčiny	Riešenia
Spotrebič nefunguje	Zástrčka nie je pripojená.	Spotrebič pripojte do zásuvky s rovnakým napätím, ako je uvedené na typovom štítku spotrebiča.
	Mixovacia nádoba nie je správne umiestnená na motorovej jednotke.	Skontrolujte, či je mixovacia nádoba správne umiestnená na motorovej jednotke, ako je vysvetlené v návode.
	Hlavný vypínač je v polohe OFF (VYP).	Postupujte podľa pokynov pre spustenie prístroja.
	V prípade softvérovej chyby.	Odpojte prístroj, počkajte niekoľko minút a znovu zapojte.
Prístroj sa zastavil pri používaní	Preťaženie	Postupujte podľa pokynov v časti Preťaženie.
	Silikónové tesnenie chýba, alebo nie je správne umiestnené.	Umiestnite silikónové tesnenie správne na motorovú jednotku.

Problémy	Príčiny	Riešenia
Nadmerné vibrácie	Výrobok nie je umiestnený na plochom povrchu.	Položte prístroj na stabilnú rovňú plochu.
	Objem zložiek je príliš vysoký.	Znížte množstvo spracovaných prísad.
	Silikónové tesnenie chýba, alebo nie je správne umiestnené.	Umiestnite silikónové tesnenie správne na motorovú jednotku.
Netesnosť veka.	Objem zložiek je príliš vysoký.	Znížte množstvo spracovaných prísad.
	Veko nie je správne nasadené.	Umiestnite veko správne na nádobu mixéra.
Únik zo základne nádoby mixéra.	Zhoršenie vodotesnosti spotrebiča	Upozornenie: čepele nie sú vymeniteľné. Obráťte sa na zákaznícky servis, pozrite si kontaktné informácie v záručnom liste.
Čepele sa ľahko neotáčajú.	Kúsky potravín sú príliš veľké alebo príliš tvrdé.	Znížte množstvo spracovaných prísad.
	Zmiešavaná kvapalina je príliš horúca a pokrivila silikónové tesnenie.	Vymeňte tesnenie za nové.

OPIS APARATA

1. Merilni pokrovček
 2. Pokrov
 3. Vrč
 4. Odstranljivo silikonsko tesnilo
 5. Enota z motorjem
 6. Tlačilo
 7. Gumb za vklop/izklop
- A. Zaslon
 - B. Gumb za zagon
 - C. Nastavitve časa
 - D. Nastavitve hitrosti 1–10
 - E. Program za pripravo smutijev
 - F. Program za pripravo vročih juh
 - G. Gumb za pulzno delovanje
 - H. Program za pripravo sorbetov
 - I. Program za samodejno čiščenje
- Na LCD-zaslonu:**
"H" ppredstavlja zadnjo in najvišjo hitrost (10)

SVARILO: Varnostni ukrepi so del tega aparata. Pred prvo uporabo aparata jih pozorno preberite. Hranite jih na mestu, kjer jih lahko najdete, če jih boste potrebovali v prihodnje.

Opozorilo:

Aparat se bo zagnal samo, če je vrč pravilno nameščen na enoti z motorjem (5).

PRED PRVO UPORABO APARATA

- Pred prvo uporabo aparata vse dele, ki prihajajo v stik s hrano (vrč, pokrov in merilni pokrovček), razen enote z motorjem, ročno umijte v topli milnici.

POZOR: ENOTE Z MOTORJEM/NADZORNE PLOŠČE NE POTAPLJAJTE ALI POSTAVLJAJTE POD VODO ALI KATERO KOLI DRUGO TEKOČINO. Očistite jo z vlažno krpo ter jo dobro posušite.

SVARILO: Rezila so izjemno ostra in niso odstranljiva.

- Pred uporabo aparata se prepričajte, da ste odstranili vso embalažo.
- Mešalnika ne uporabljajte, če pokrov ni na mestu.

UPORABA APARATA

- Aparat postavite na ravno in stabilno površino, ki je odporna proti vročini, in ni v bližini virov vročine ter vodnih curkov.
- Prepričajte se, da je silikonsko tesnilo na svojem mestu na enoti z motorjem. Vrč pravilno namestite na enoto z motorjem.
- V nameščen vrč dodajte sestavine, pri čemer ne presežite označene največje ravni napolnjenosti: 2 L. Pri penasti hrani je priporočljivo vrč napolniti do polovice (1 L).
- Po pripravi vroče juhe počakajte, da se vrč ohladi, šele nato začnite s pripravo drugega obroka.
- Pri pripravi večine obrokov zadostuje manj kot 3 minute mešanja tekočin.

- Pokrov pritrdite na vrč. Merilni pokrovček namestite na mesto na pokrovu in ga z zasukom zaklenite.
- Za dodajanje sestavin med mešanjem s pokrova odstranite merilni pokrovček in sestavine dodajte skozi odprtino. Zavedajte se nevarnosti škropljenja.
- Vključite mešalnik in pritisnite gumb za vklop/izklop (7) na spodnji desni strani aparata. Izdelek zapiska in zaslon zasveti v sivi barvi.
- Pritisnite gumb za zagon in zaslon zasveti modro.
- Izberite program ali ročne nastavitve (čas in hitrost) ter pritisnite gumb za zagon. Počakajte, da se mešalnik samodejno ustavi. Če želite mešalnik ustaviti pred samodejnim koncem programa, pritisnite na gumb za zagon.
- Ko je mešalnik v uporabi, ne stresajte enote z motorjem ali vrča.
- Pri uporabi tlačila ali merilnega pokrovčka vrč držite za ročaj, da se izognete padcu.
- Ko je mešalnik v uporabi, ne uporabljajte nobenega drugega dodatka, razen tlačila, da se izognete poškodbam vrča.
- Pritisnite gumb  za izklop zaslona.

SVARILO: Po enem ciklu uporabe mešalnika za najdaljše časovno obdobje delovanja naj mešalnik pred naslednjo uporabo počiva vsaj 1 minuto.

Po največ dveh ciklih uporabe aparata ga ustavite in pustite, da se ohladi na sobno temperaturo (to traja približno 2 uri).

Zaščita pred preobremenitvijo.

Aparat je opremljen z zaščito pred preobremenitvijo. To preprečuje poškodbe motorja zaradi preobremenitve.

Če se aparat med delovanjem ustavi, naredite naslednje:

- Z gumbom za vklop/izklop izklopite aparat, izključite ga iz napajanja in ga pustite, da se ohlaja približno 15–20 minut.
- Aparat ponovno priključite na napajanje in nadaljujte z mešanjem.

3 programi:

Smuti: Mešalnik deluje izmenično pri različnih hitrostih približno 1 minuto.

Vročja juha: Zahvaljujoč hitrosti rezil ponovno segreje in zmeša kuhano zelenjavo in mesno juho.

Sorbet: Mešalnik deluje pri hitrosti 6 približno 1 minuto.

• Gumb za pulzno delovanje omogoča dodajanje nekaj pulzov izven programov.

RECEPTI

- **Korenčkova juha:** 800 g kuhanega korenja in 1,2 L vode približno 3 minute.
- **Smuti:** 250 g zelenih jabolk z olupkom + 150 g zelene + 125 g kivija + 180 g hruške + 40 g špinache + 225 ml vode + 50 g ledenih kock.
- **Vročja juha:** 450 ml piščančje jušne osnove + 120 g polnomastne smetane + 300 g bučk + 100 g korenja + 50 g zelene + 30 g zelene paprike. Zelenjava mora biti kuhana.
- **Sorbet (jagodni led):** 450 g zamrznjenih jagod + 240 ml mleka + 130 g sladkorja v prahu. Ohlajajte v zamrzovalniku, da se strdi.

SVARILO: Trda živila lahko pustijo sledi na vrču, vendar ne vplivajo na učinkovitost aparata. Kosi zamrznjenih živil morajo biti manjši od oreha. Ne dodajajte vroče tekočine (okoli 80 °C), saj jo lahko izvrže iz aparata zaradi nenadnega porasta pare.

PO UPORABI APARATA

- Pritisnite gumb za vklop/izklop in aparat izključite iz napajanja.
- Izpraznite mešanico, saj vrč ni namenjen shranjevanju hrane v hladilniku ali zamrzovalniku.
- Enoto z motorjem očistite z vlažno krpo. Enoto dobro posušite.
- **Enote z motorjem nikoli ne potopite v vodo.**
- Za enostavno čiščenje odstranljive dele takoj po uporabi operite v vodi z nekaj kapljicami sredstva za čiščenje.
- Vrč, pokrov in merilni pokrovček lahko očistite v pomivalnem stroju, vendar to ne velja za tesnilo.
- Pogosto čiščenje v pomivalnem stroju predstavlja tveganje za poškodbe površine vrča.
- Za enostavno čiščenje lahko uporabite »Program za čiščenje«.
V vrč natočite 150 ml vode in dodajte 1 kapljico sredstva za čiščenje. Mešalnik deluje izmenično pri različnih hitrostih približno 1,5 minute.

SL

KAJ STORITI, ČE APARAT NE DELUJE?

Težave	Vzroki	Rešitve
Aparat ne deluje.	Vtič ni priključen.	Aparat priključite v vtičnico z enako napetostjo, kot je navedena na napisni tablici aparata.
	Mešalni vrč ni pravilno nameščen na enoti z motorjem.	Preverite, da je mešalni vrč pravilno nameščen na enoti z motorjem, kot je pojasnjeno v navodilih.
	Stikalo za vklop/izklop je v položaju OFF (izklopljeno).	Sledite navodilom za zagon aparata.
	V primeru programske napake.	Aparat izključite iz napajanja, počakajte nekaj minut in ga ponovno priključite.
Aparat se je ustavil md uporabo.	Preobremenitev	Sledite navodilom v poglavju »Preobremenitev«.
	Silikonskega tesnila ni ali je nepravilno nameščen.	Silikonsko tesnilo pravilno namestite na enoto z motorjem.

Težave	Vzroki	Rešitve
Prevelike vibracije.	Izdelek ni nameščen na ravni površini.	Aparat postavite na ravno in stabilno površino.
	Količina sestavin je prevelika.	Zmanjšajte količino sestavin, ki jih obdelujete.
	Silikonskega tesnila ni ali je nepravilno nameščeno.	Silikonsko tesnilo pravilno namestite na enoto z motorjem.
Pokrov pušča.	Količina sestavin je prevelika.	Zmanjšajte količino sestavin, ki jih obdelujete.
	Pokrov ni pravilno nameščen.	Pokrov pravilno namestite na mešalni vrč.
Puščanje na dnu mešalnega vrča.	Poslabšanje vodotesnosti aparata.	Svarilo: rezila niso odstranljiva. Stopite v stik s storitvijo za kupce. Glejte kontaktne informacije na garancijskem letaku.
Rezila se ne vrtijo z lahkoto.	Koščki hrane so preveliki ali pretrdi.	Zmanjšajte velikost ali količino sestavin, ki jih obdelujete.
	Tekočina, ki jo mešate, je prevroča in je izkrivila silikonsko tesnilo.	Tesnilo zamenjajte z novim.

OPIS APARATA

1. Merna posuda
 2. Poklopac
 3. Posuda
 4. Demontažni silikonski dihtung
 5. Motorna jedinica
 6. Potiskivač
 7. Taster za napajanje
- A. Displej
 - B. Taster za pokretanje
 - C. Podešavanje vremena
 - D. Podešavanje brzine 1 - 10
 - E. Program "Smoothie" (smuti)
 - F. Program "Hot soups" (vruća supa)
 - G. Taster za pulsni režim rada
 - H. Program "Sorbet" (sorbe)
 - I. Program "Autoclean" (automatsko čišćenje)
- Na LCD ekranu:**
"H" predstavlja zadnju i najveću brzinu (10)

OPREZ: bezbednosne mere su sastavni deo proizvoda. Pre prve upotrebe novog aparata, pažljivo pročitajte bezbednosne mere. Držite ih na mestu gde ih možete pronaći da biste ih mogli koristiti za buduće potrebe.

Upozorenje:

Aparat će početi da radi, samo ako je posuda pravilno postavljena na motornu jedinicu (5).

PRE PRVOG KORIŠĆENJA APARATA

• Pre prvog korišćenja aparata, ručno operite delove koji dolaze u kontakt sa namirnicama (posuda, poklopac i merna posuda) u toploj sapunici, osim motorne jedinice.

PAŽNJA: NEMOJTE DA POTAPATE MOTORNU JEDINICU/KONTROLNU PLOČU U VODU ILI DRUGE TEČNOSTI ILI DA IH STAVLJATE POD VODU ILI DRUGE TEČNOSTI.

Očistite je vlažnom krpom i pažljivo osušite.

OPREZ: sečiva su veoma oštra i ne mogu da se odvoje.

- Pre rukovanja aparatom, proverite da li je sva ambalaža uklonjena.
- Nemojte da koristite blender ako poklopac nije na svom mestu.

KORIŠĆENJE APARATA

- Stavite aparat na ravnu, stabilnu, vatrostalnu površinu dalje od izvora toplote ili prskanja vode.
- Uverite se da je silikonski dihtung na svom mestu na motornoj jedinici. Stavite posudu pravilno na motornu jedinicu.
- Dodajte sastojke u postavljenu posudu ne prekoračujući maksimalan nivo koji je naveden: 2 l. Za penaste namirnice preporučujemo da napunite pola posude (1 l).
- Posle pripreme tople supe, pričekajte da se posuda ohladi između pripreme 2 recepta.
- Za mešanje tečnosti za većinu recepta dovoljno je manje od 3 minuta blendiranja.

- Zaključajte poklopac na posudi. Stavite mernu posudu u položaj na poklopcu i zaključajte je okretanjem.
- Za dodavanje sastojaka tokom mešanja, skinite mernu posudu sa poklopca i dodajte sastojke kroz otvor za punjenje. Pazite na rizik od prskanja.
- Uključite blender u strujno napajanje i pritisnite taster za napajanje (7) na donjoj desnoj strani aparata. Aparat će da se oglasi zvučnim signalom i displej da zasvetli u sivoj boji.
- Pritisnite taster za pokretanje i displej će da zasvetli u plavoj boji.
- Izaberite program ili ručna podešavanja (vreme i brzina) i pritisnite taster za pokretanje. Sačekajte da se blender automatski zaustavi. Ako želite da zaustavite blender pre automatskog završetka programa, pritisnite taster za pokretanje.
- Nemojte da tresete motornu jedinicu ili posudu kada koristite blender.
- Kada koristite potiskivač ili mernu posudu, držite posudu za ručku da ne bi ispala.
- Kada koristite blender, nemojte da koristite drugi pribor osim potiskivača da biste izbegli oštećenje posude.
- Za isključivanje displeja pritisnite .

OPREZ: posle jednog ciklusa u blenderu za maksimalno vreme obrade, sačekajte 1 minut pre ponovnog rada sa blenderom.

Posle korišćenja blendera, maksimalno dva ciklusa, zaustavite aparat i sačekajte da se ohladi na sobnoj temperaturi (oko 2 sata).

Zaštita od preopterećenja

Aparat je opremljen zaštitom od preopterećenja. Zaštita sprečava oštećenje motora usled preopterećenja.

Ako se aparat tokom rada isključi, postupite na sledeći način:

- isključite aparat pomoću tastera za napajanje, isključite ga iz strujnog napajanja i sačekajte oko 15 - 20 minuta da se ohladi.
- Ponovo uključite aparat u strujno napajanje i nastavite sa mešanjem.

3 programa:

"Smoothie": blender radi naizmenično različitim brzinama oko 1 minut.

"Hot soup": ponovo zagreva i meša prethodno skuvano povrće i kašu zahvaljujući brzini sečiva.

"Sorbet": blender radi brzinom 6 oko 1 minut.

- Taster za pulsni režim rada omogućava pulsni rad uz programe.

RECEPTI:

- **Supa od šargarepe:** 800 g prethodno skuvane šargarepe i 1,2 l vode, 3 min.
- **Krašasti sokovi:** 250 g zelenih jabuka sa ljuskom + 150 g celera + 125 g kivija + 180 g krušaka + 40 g spanaća + 225 ml vode + 50 g kocki leda.
- **Topla supa:** 450 ml pilećeg temeljca + 120 g punomasne pavlake + 300 g tikvica + 100 g šargarepe + 50 g celera + 30 g zelene paprike. Povrće treba prethodno skuvati.
- **Sorbe (smrznute jagode):** 450 g smrznutih jagoda + 240 ml mleka + 130 g šećera u prahu. Hladite u frižideru dok ne očvrstne.

OPREZ: tvrde namirnice mogu da ostave tragove u posudi, ali to nema negativan uticaj na učinak aparata. Zamrznute namirnice mora da budu manje od oraha. Nemojte da dodajete vruću tečnost od oko 80 °C, jer postoji mogućnost izbacivanja tečnosti iz aparata zbog iznenadnog stvaranja pare.

POSLE KORIŠĆENJA APARATA

- Pritisnite taster za napajanje i isključite aparat iz strujnog napajanja.
- Izlijte pripremljeno jelo, jer posuda nije namenjena za čuvanje jela u frižideru ili zamrzivaču.
- Za čišćenje motorne jedinice koristite vlažnu krpu. Pažljivo je osušite.
- **Nemojte nikada da potapate motornu jedinicu u vodu.**
- Za lakše čišćenje, delove koji mogu da se odvoje odmah posle upotrebe operite u vodi sa nekoliko kapi tečnog deterdženta za pranje sudova.
- Posuda, poklopac i merna posuda mogu da se peru u mašini za pranje sudova, ali dihtung ne sme da se stavlja u mašinu za pranje sudova.
- Često pranje u mašini za pranje sudova može da ošteti površine bokala.
- Za jednostavno čišćenje možete da koristite "Program čišćenja": u posudu 150 ml vode i 1 kap tečnog deterdženta za pranje sudova. Blender radi naizmenično različitim brzinama oko 1 minut i 30 s.

SR

ŠTA AKO VAŠ APARAT NE RADI?

Problemi	Uzroci	Rešenja
Aparat ne radi.	Utikač nije priključen.	Uključite aparat u utičnicu istog napona kako je navedeno na tipskoj pločici aparata.
	Posuda blendera nije pravilno postavljena na motornu jedinicu	Proverite da li je posuda blendera pravilno postavljena na motornu jedinicu kako je objašnjeno u uputstvu.
	Taster za napajanje je u položaju ISKLJUČENO.	Sledite uputstva za pokretanje aparata.
	U slučaju greške softvera.	Isključite aparat iz strujnog napajanja, sačekajte nekoliko minuta i ponovo ga uključite u strujno napajanje.
Aparat se zaustavio tokom upotrebe.	Preopterećenje	Sledite uputstva u odeljku Opterećenje.
	Silikonski dihtung nedostaje ili nije pravilno postavljen.	Stavite silikonski dihtung pravilno na motornu jedinicu.

Problemi	Uzroci	Rešenja
Prevelike vibracije.	Proizvod nije postavljen na ravnu površinu.	Stavite aparat na ravnu površinu.
	Količina sastojaka je prevelika.	Smanjite količinu sastojaka koje obrađujete.
	Silikonski dihtung nedostaje ili nije pravilno postavljen.	Stavite silikonski dihtung pravilno na motornu jedinicu.
Curenje iz poklopca.	Količina sastojaka je prevelika.	Smanjite količinu sastojaka koje obrađujete.
	Poklopac nije pravilno postavljen.	Pravilno zabravite poklopac na bokal blendera.
Curenje sa dna posude blendera.	Popustila je vodootpornost aparata.	Oprez: sečiva ne mogu da se odvoje. Obratite se korisničkoj službi, pogledajte informacije za kontakt u garantnom listu.
Sečiva se ne okreću glatko.	Komadi namirnica su preveliki ili pretvrdi.	Smanjite veličinu ili količinu sastojaka koje obrađujete.
	Izmešana tečnost je previše vruća i izobličila je silikonski dihtung.	Zamenite dihtung.

OPIS UREĐAJA

1. Mjerna posuda
 2. Poklopac
 3. Vrč
 4. Odvojiva silikonska brtva
 5. Jedinica motora
 6. Potiskivač
 7. Tipka napajanja
- A. Zaslon
 - B. Tipka za pokretanje
 - C. Postavke vremena
 - D. Postavke brzine 1 - 10
 - E. Program za smoothie
 - F. Program za juhe
 - G. Tipka za pulsni rad
 - H. Program za sorbet
 - I. Program automatskog čišćenja

Na LCD zaslonu:

“H” predstavlja zadnju i najveću brzinu (10)

OPREZ: sigurnosne mjere opreza sastavni su dio uređaja. Prije prvog korištenja novog uređaja pažljivo pročitajte sigurnosne mjere opreza. Držite ih na mjestu gdje ih možete pronaći kako biste ih mogli koristiti za buduće potrebe.

Upozorenje:

uređaj će se pokrenuti samo ako je vrč ispravno postavljen na jedinicu motora (5).

HR

PRIJE PRVE UPORABE UREĐAJA

• Prije prve uporabe uređaja ručno operite dijelove koji dolaze u kontakt s namirnicama (vrč, poklopac i mjerna posuda) u toploj sapunici, osim jedinice motora.

POZOR: JEDINICU MOTORA / UPRAVLJAČKU PLOČU NE URANJAJTE I NE STAVLJAJTE POD VODU NITI DRUGE TEKUĆINE. Očistite ju vlažnom krpom i pozorno osušite.

OPREZ: oštrice su vrlo oštre i neodvojive.

- Prije rukovanja uređajem provjerite je li sva ambalaža uklonjena.
- Ne koristite blender ako poklopac nije na svom mjestu.

UPORABA UREĐAJA

- Uređaj stavite na ravnu, stabilnu, vatrostalnu površinu dalje od izvora topline ili prskanja vode.
- Uvjerite se da se silikonska brtva nalazi na svom mjestu na jedinici motora. Stavite vrč ispravno na jedinicu motora.
- Dodajte sastojke u postavljeni vrč ne prekoračujući maksimalnu označenu razinu: 2 l. Za pjenaste namirnice preporučujemo napuniti pola vrča (1 l).
- Nakon pripreme tople juhe pričekajte da se vrč ohladi između pripreme 2 recepata.
- Za miješanje tekućina za većinu recepta dovoljno je manje od 3 minute.
- Zabravite poklopac na vrč. Stavite mjernu posudu u položaj na poklopcu i zabravite ju okretanjem.

- Za dodavanje sastojaka tijekom miješanja uklonite mjernu posudu s poklopca i dodajte sastojke kroz otvor za punjenje. Pazite na rizik od prskanja.
- Spojite blender na strujno napajanje i pritisnite tipku napajanja (7) na donjoj desnoj strani uređaja. Proizvod će se oglasiti zvučnim signalom, a zaslon zasvijetliti u sivoj boji.
- Pritisnite tipku za pokretanje i zaslon će zasvijetliti u plavoj boji.
- Odaberite program ili ručne postavke (vrijeme i brzina) i pritisnite tipku za pokretanje. Pričekajte da se blender automatski zaustavi. Ako blender želite zaustaviti prije automatskog završetka programa, pritisnite tipku za pokretanje.
- Ne potresajte jedinicu motora ili vrč tijekom korištenja blendera.
- Kad koristite potiskivač ili mjernu posudu, držite vrč za ručku kako biste izbjegli obaranje vrča.
- Kad koristite blender, ne koristite drugi pribor osim potiskivača kako biste izbjegli oštećivanje vrča.
- Za isključivanje zaslona pritisnite .

OPREZ: nakon jednog ciklusa u blenderu za maksimalno vrijeme obrade, pričekajte 1 minutu prije ponovnog rada s blenderom.

Nakon uporabe blendera za maksimalno dva ciklusa, zaustavite uređaj i pričekajte da se ohladi na sobnu temperaturu (oko 2 sata).

Zaštita od preopterećenja

Uređaj je opremljen zaštitom od preopterećenja. Ona sprječava oštećivanje motora uslijed preopterećenja.

Ako se uređaj tijekom rada isključi, postupite kako slijedi:

- isključite uređaj putem tipke napajanja, odspojite ga iz strujnog napajanja i pričekajte oko 15 - 20 minuta da se ohladi.
- Ponovno spojite uređaj na strujno napajanje i nastavite s miješanjem.

3 programa:

Smoothie: blender radi izmjenično pri različitim brzinama oko 1 minutu.

Topla juha: ponovno zagrijava i miješa prethodno skuhanu povrće i kašu zahvaljujući brzini oštrica.

Sorbet: blender radi pri brzini 6 oko 1 minutu.

- Gumb za pulsni način rada omogućuje pulsni rad uz programe.

RECEPTI

- **Juha od mrkve:** 800 g prethodno skuhanе mrkve i 1,2 l vode, 3 min.
- **Smoothie:** 250 g zelenih jabuka s korom + 150 g celera + 125 g kivija + 180 g krušaka + 40 g špinata + 225 ml vode + 50 g kocki leda.
- **Topla juha:** 450 ml pilećeg temeljca + 120 g punomasnog vrhnja + 300 g tikvica + 100 g mrkve + 50 g celera + 30 g zelene paprike. Povrće je potrebno prethodno skuhati.
- **Sorbet (smrznute jagode):** 450 g smrznutih jagoda + 240 ml mlijeka + 130 g šećera u prahu. Hladite u hladnjaku dok ne očvrсне.

OPREZ: krute namirnice mogu ostaviti tragove u vrču, ali to nema negativan utjecaj na učinkovitost uređaja. Zamrznute namirnice moraju biti manje od oraha.

Ne dodajte vruće tekućine temperature od oko 80 °C jer postoji mogućnost izbacivanja tekućine iz uređaja uslijed iznenadnog stvaranja pare.

NAKON UPORABE UREĐAJA

- Pritisnite tipku napajanja i odspojite uređaj od strujnog napajanja.
- Izlijte pripremljeno jelo jer vrč nije namijenjen skladištenju jela u hladnjaku ili zamrzivaču.
- Za čišćenje jedinice motora koristite vlažnu krpu. Pažljivo ju osušite.
- Jedinicu motora nikad ne uranjajte u vodu.
- Radi lakšeg čišćenja odvojive dijelove neposredno nakon uporabe operite u vodi s nekoliko kapi sredstva za pranje posuđa.
- Vrč, poklopac i mjerna posuda mogu se prati u perilici posuđa ali brtva se ne smije stavljati u perilicu posuđa.
- Često pranje u perilici posuđa može rezultirati oštećenjem površine vrča.
- Za jednostavno čišćenje možete koristiti "Program čišćenja": stavite 150 ml vode i 1 kap sredstva za pranje posuđa u vrč. Blender radi izmjenično pri različitim brzinama oko 1 minutu i 30 s.

HR

ŠTO UČINITI AKO UREĐAJ NE RADI?

Problemi	Uzroci	Rješenja
Uređaj ne radi.	Utikač nije priključen.	Uključite uređaj u utičnicu istog napona kako je navedeno na označnoj pločici uređaja.
	Vrč blendera nije ispravno postavljen na jedinicu motora.	Provjerite je li vrč blendera ispravno postavljen na jedinicu motora kako je objašnjeno u uputama.
	Prekidač napajanja nalazi se u položaju ISKLJUČENO.	Slijedite upute za pokretanje uređaja.
	U slučaju softverske pogreške.	Odspojite uređaj od strujnog napajanja, pričekajte nekoliko minuta i ponovno ga spojite na strujno napajanje.
Uređaj se zaustavio tijekom uporabe	Preopterećenje	Slijedite upute u poglavlju Opterećenje.
	Silikonska brtva nedostaje ili nije ispravno postavljena.	Stavite silikonsku brtvu ispravno na jedinicu motora.

Problemi	Uzroci	Rješenja
Prevelike vibracije.	Proizvod nije postavljen na ravnu površinu.	Postavite uređaj na ravnu površinu.
	Količina sastojaka je prevelika.	Smanjite količinu sastojaka koje obrađujete.
	Silikonska brtva nedostaje ili nije ispravno postavljena.	Stavite silikonsku brtvu ispravno na jedinicu motora.
Curenje iz poklopca.	Količina sastojaka je prevelika.	Smanjite količinu sastojaka koje obrađujete.
	Poklopac nije ispravno postavljen.	Stavite poklopac ispravno na vrč blendera.
Curenje s dna vrča blendera.	Dotrajala vodonepropusnost uređaja.	Oprez: oštrice su neodvojive. Obratite se korisničkoj službi, pogledajte informacije za kontakt u jamstvenom listu.
Oštrice se ne okreću glatko.	Preveliki ili pretvrđi komadi namirnica.	Smanjite veličinu ili količinu sastojaka koje obrađujete.
	Izmiješana tekućina previše je vruća i izobličila je silikonsku brtvu.	Zamijenite brtvu.

SEADME KIRJELDUS

1. Mõõtekork
 2. Kaas
 3. Kann
 4. Eemaldatav silikoonist tihend
 5. Mootoriosa
 6. Tõukur
 7. Toitenupp
- D. Kiiruse sätted 1–10
 - E. Smuutiprogramm
 - F. Kuuma supi programm
 - G. Pulseerimisnupp
 - H. Sorbetiprogramm
 - I. Automaatse puhastamise programm

- A. Ekraan
- B. Start-nupp
- C. Ajasätted

LCD ekraanil:
“H” tähistab viimast ja kõrgeimat kiirust (10)

HOIATUS: ohutusnõuded on seadme osa. Lugege need enne uue seadme esmakasutust hoolikalt läbi. Hoidke neid kohas, kus need on hiljem hõlpsasti leitavad ja kasutatavad.

Hoiatus:

seade käivitub vaid siis, kui kann on õigesti mootoriosale (5) paigutatud.

ET

ENNE SEADME ESMAKORDSET KASUTAMIST

• Enne seadme esmakordset kasutamist peske käsitsi neid osi, mis toiduga kokku puutuvad (kann, kaas ja mõõtekork) sooja vee ja nõudepesuvahendiga, välja arvatud mootoriosa.

TÄHELEPANU: ÄRGE KASTKE MOOTORIOSA/KONTROLLPANEELI VEDELIKKU EGA PANGE NEID VEE VÕI MUU VEDELIKU ALLA. Puhastage niiske lapiga ja kuivatage hoolikalt.

HOIATUS: terad on väga teravad ja neid ei saa eemaldada.

- Enne seadme kasutamist veenduge, et kõik pakkevahendid on eemaldatud.
- Ärge kasutage kannmikserit, kui kaas ei ole peal.

SEADME KASUTAMINE

- Asetage seade tasasele stabiilsele kuumakindlale pinnale, eemale kuumaaallikatest ja veepritsmetest.
- Veenduge, et silikoonist tihend on mootoriosa peale paigutatud. Asetage kann õigesti mootoriosale.
- Lisage toiduained kannu, ületamata seejuures näidatud maksimumtaset. 2 l. Vahulise toidu puhul on soovitatav täita kann poolenisti (1 l).
- Pärast kuuma supi valmistamist oodake, kuni kann kahe retsepti vahel maha jahtub.
- Enamike retseptide puhul piisab vähem kui kolmest minutist segamisest, et vedelikud seguneksid.

- Lukustage kaas kannule. Asetage mõõtekork kaane peale ja lukustage see pöörates.
- Segamise ajal koostisosade lisamiseks eemaldage mõõtekork kaanest ning lisage koostisosi ava kaudu. Pidage silmas pritsimisohu.
- Ühendage kannmikser elektrivõrku ja vajutage toitenuppu (7) seadme allosas. Tootest kostub piiks ning ekraan süttib hallilt.
- Vajutage start-nuppu ja ekraan süttib siniselt.
- Valige programm või määrake sätted käsitsi (aeg ja kiirus) ning vajutage start-nupule. Oodake, et kannmikser automaatselt peatuks. Kui soovite peatada kannmiksrit enne programmi automaatset lõppu, vajutage start-nupule.
- Ärge raputage mootoriosa ega kannu, kui kannmikser töötab.
- Kui kasutate tõukurit või mõõtekorki, hoidke kannu käepidemest, et see ei kukuks.
- Kui kannmikser töötab, ärge kasutage teisi tarvikuid peale tõukuri, et vältida kannu vigastamist.
- Vajutage nuppu , et ekraan välja lülitada.

HOIATUS: kui üks kannmiksri tsükkel on maksimaalse aja vältel töötanud, laske kannmiksril ühe minuti vältel jahtuda, enne kui seda uuesti kasutate.

Kui olete kasutanud kannmiksrit maksimaalselt kaks tsükli, peatage seade ja laske sel toatemperatuurini jahtuda (umbes kaks tundi).

Ülekoormuse kaitse

Seade on varustatud ülekoormuse kaitsega. See ennetab ülekoormusest tingitud mootorikahjustusi.

Kui seade lülitub töötamise ajal välja, toimige järgnevalt

- Lülitage seade toitenupust välja, eemaldage see elektrivõrgust ning laske sel umbes 15–20 minutit jahtuda.
- Ühendage seade uuesti elektrivõrguga ning jätkake purustamist.

Kolm programmi

Smuuti: kannmikser töötab erinevatel kiirustel umbes ühe minuti.

Kuum supp: tänu terade kiirusele kuumutatakse suppi ja segatakse eelnevalt keedetud köögivilju ja puljongit.

Sorbett: kannmikser töötab kiirusel 6 umbes ühe minuti.

- Pulseerimisnupp võimaldab programmidel pulseerimist kasutada.

RETSEPTID

- **Porgandisupp:** 800 g eelnevalt keedetud porgandeid ja 1,2 l vett 3 minuti vältel.
- **Smuuti:** 250 g koorega rohelist õuna + 150 g sellerit + 125 g kiivit + 180 g pigni + 40 g spinatit + 225 ml vett + 50 g jääkuubikuid.
- **Kuum supp:** 450 ml kanapuljongit + 120 g vahukoort + 300 g suvikõrvitsat + 100 g porgandeid + 50 g sellerit + 30 g rohelist paprikat. Köögiviljad tuleb eelnevalt läbi keeta.
- **Sorbett (maasikajää):** 450 g külmutatud maasikaid + 240 ml piima + 130 g tuhsuhkrut. Külmutage sügavkülmas, kuni sorbett on tahenenud.

HOIATUS: kõvad toiduained võivad jätta kannu sisepinnale märke, kuid see ei mõjuta seadme tõhustust. Külmutatud toidud peavad olema väiksemad kui kreeka päffel. Ärge lisage u 80 °C kuuma vedelikku, kuna see võib ootamatu auru kogunemise tõttu seadmest välja pritsida.

PÄRAST SEADME KASUTAMIST

- Vajutage toitenuppu ja eemaldage seade elektrivõrgust.
- Tühjendage kann; kann ei ole mõeldud külmkapis või sügavkülmikus toidu hoiustamiseks.
- Mootoriosa puhastamiseks kasutage niisket lappi. Kuivatage hoolikalt.
- **Ärge kunagi kastke mootoriosa vette.**
- Hõlpsaks puhastamiseks peske eemaldatavaid osi kohe pärast kasutamist vee ja paari tilga nõudepesuvahendiga.
- Kannu, kaant ja mõõtekorki saab pesta nõudepesumasinas, kuid tihendit ei tohi nõudepesumasinasse panna.
- Sage nõudepesumasinas pesemine võib kannu pinda kahjustada.
- Hõlpsaks puhastamiseks saate kasutada puhastamisprogrammi: pange kannu 150 ml vett ja üks tilk nõudepesuvahendit. Kannmikser töötab erinevatel kiirustel umbes ühe minuti ja 30 sekundi vältel.

MIDA TEHA, KUI SEADE EI TÖÖTA?

ET

Probleemid	Põhjused	Lahendused
Seade ei tööta.	Pistik ei ole ühendatud.	Ühendage seade pistikupesaga, mille pinge vastab seadme nimiplaadil toodud pingele.
	Kannmikseri kann ei ole õigesti mootoriosale paigutatud.	Kontrollige, et kannmikseri kann oleks paigutatud mootoriosale nii, nagu on juhistes kirjeldatud.
	Toitenupp on asendis OFF.	Järgige seadme käivitamiseks juhiseid.
	Tarkvaras on tõrge.	Eemaldage seade elektrivõrgust, oodake paar minutit ja ühendage uuesti.
Seade peatub kasutamise ajal.	Ülekoormus	Järgige juhiseid jaotises „Ülekoormus“.
	Silikoonest tihend puudub või see on valesti paigutatud.	Asetage silikoontihend õigesti mootoriosale.

Probleemid	Põhjused	Lahendused
Liigne vibreerimine.	Toode ei ole asetatud tasapinnale.	Asetage seade tasapinnale.
	Koostisainete kogus on liiga suur.	Vähendage töödeldavate koostisainete kogust.
	Silikonist tihend puudub või see on valesti paigutatud.	Asetage silikoontihend õigesti mootoriosale.
Kaas lekib.	Koostisainete kogus on liiga suur.	Vähendage töödeldavate koostisainete kogust.
	Kaas on valesti paigutatud.	Asetage kaas korrektselt kanniksri kannule.
Kanniksri kannu alaosa lekib.	Seadme veekindlus on vähenenud	Hoiatus: terad ei ole eemaldatavad. Võtke ühendust klienditeenindusega, vaadake garantiibrošüüris olevat teavet.
Lõiketerad ei pöörle kergelt.	Toiduainetükid on liiga suured või liiga kõvad.	Vähendage töödeldavate koostisainete suurust või kogust.
	Segatav vedelik on liiga kuum ja see on moonutanud silikoontihendit.	Asendage tihend uuega.

IERĪCES APRAKSTS

1. Mērtrauks
2. Vāks
3. Krūze
4. Noņemama silikona blīve
5. Motora bloks
6. Bīdnis
7. Ieslēgšanas/izslēgšanas poga

- A. Displejs
- B. Ieslēgšanas poga
- C. Laika iestatījumi

- D. Ātruma iestatījumi, 1–10
- E. Smūtju programma
- F. Karstas zupas programma
- G. Impulsa poga
- H. Sorbeta programma
- I. Pašattīrīšanās programma

Šķidro kristālu displejā (LCD):
"H" attēlo pēdējo un lielāko ātrumu
(10)

UZMANĪBU! drošības pasākumu apraksts ir iekļauts ierīces komplektācijā. Pirms ierīces pirmās lietošanas reizes rūpīgi izlasiet šo aprakstu! Glabājiet to vietā, kurā vēlāk varat to atrast un pārskatīt.

Brīdinājums.

Ierīci varēs iedarbināt tikai tad, ja krūze būs pareizi novietota uz motora bloka (5).

PIRMS IERĪCES PIRMĀS LIETOŠANAS REIZES

- Pirms ierīces pirmās lietošanas reizes siltā ziepjūdenī ar rokām nomazgājiet detaļas, kas nonāk saskarē ar pārtikas produktiem (krūzi, vāku un mērtrauku), izņemot motora bloku.

UZMANĪBU! NEIEGREMDĒJIET MOTORA BLOKU /VADĪBAS PANELI ŪDENĪ VAI CITĀ ŠĶIDRUMĀ. Tīriet ar mitru drānu un rūpīgi nosusiniet.

UZMANĪBU! Asmeņi ir ļoti asi un nav noņemami.

- Pirms ierīces lietošanas pārlicinieties, vai ir noņemts viss iepakojums.
- Nedarbieniet maisītāju, ja nav uzlikts vāks.

IERĪCES LIETOŠANA

- Novietot ierīci uz līdzenas, stabilas, karstumizturīgas virsmas vietā, kur nav siltuma avotu un neizšļakstās ūdens.
- Pārlicinieties, ka uz motora bloka ir uzlikta silikona blīve. Pareizi novietojiet krūzi uz motora bloka.
- Ievietojiet krūzē sastāvdaļas, nepārsniedzot norādīto maksimālo līmeni: 2 l. Ievietojot putojošus pārtikas produktus, ieteicams piepildīt krūzi līdz pusei (1 l).
- Pēc karstas zupas un pirms nākamā ēdiena pagatavošanas uzgaidiet, līdz krūze atdziest.

- Lielākajā daļā receptšu šķidrumu sajaukšanai vajadzīgas mazāk nekā 3 minūtes.
 - Nofiksējiet vāku uz krūzes. Novietojiet mērtrauku tam paredzētajā vietā uz vāka un nofiksējiet to pagriežot.
 - Lai pievienotu sastāvdaļas jaukšanas laikā, noņemiet mērtrauku no vāka un ievietojiet sastāvdaļas caur padeves atveri. Nošļakstīšanās risks.
 - Pieslēdziet maisītāju elektrotīklam un nospiediet ieslēgšanas/izslēgšanas pogu (7), kas atrodas ierīces apakšējā labajā pusē. Ierīce atskaņos skaņas signālu, un displejs izgaismosies pelēkā krāsā.
 - Nospiediet ieslēgšanas pogu, un displejs izgaismosies zilā krāsā.
 - Izvēlieties programmu vai manuālos iestatījumus (laiku un ātrumu) un nospiediet ieslēgšanas pogu. Uzgaidiet, līdz maisītājs automātiski apstāsies. Ja vēlaties apturēt maisītāju pirms programmas automātiskas pabeigšanas, nospiediet ieslēgšanas pogu.
 - Nekratiet motora bloku vai krūzi.kamēr maisītājs darbojas,
 - Izmantojot bīdni vai mērtrauku, turiet krūzi aiz roktura, lai tā nonokristu.
 - Lai nesabojātu krūzi maisītāja izmantošanas laikā, d neizmatojiet citus piederumus, kā vien bīdni.
 - Nospiediet , lai izslēgtu displeju.
- UZMANĪBU!** Pēc maisītāja viena produktu maksimālās apstrādes darba cikla ļaujiet maisītājam vienu minūti atdzist un tikai tad turpiniet to lietot.
Pēc diviem darba cikliem apturiet ierīci un ļaujiet tai atdzist istabas temperatūrā tam vajadzīgas aptuveni 2 stundas).

Aizsardzība pret pārslodzi

Ierīcē ir aizsardzība pret pārslodzi. Tādējādi pārslodzes gadījumā neradīsies motora bojājumi.

Ja, lietojot ierīci, tā izslēdzas, rīkojieties šādi.

- Izslēdziet ierīci ar ieslēgšanas/izslēgšanas pogu, atvienojiet no elektrotīkla un ļaujiet ierīcei atdzist apt. 15–20 minūtes.
- Pieslēdziet ierīci elektrotīklam un atsāciet maisīšanu.

3 programmas:

Smūtijs: maisītājs darbojas pārmaiņus dažādos ātrumos aptuveni 1 minūti.

Karsta zupa: pateicoties asmeņa ātrumam, uzsilda un sajauc iepriekš vārītus dārzeņus un buljonu.

Sorbets: maisītājs darbojas 6. ātrumā aptuveni 1 minūti.

- Impulsa pogu ļauj izmantot dažas programmas impulsu režīmā.

KULINĀRIJAS RECEPTES

- **Burkānu zupa** 800 g izvārītu burkānu un 1,2 l ūdens. Gatavo 3 minūtes.
- **Smūtijs** 250 g zaļu ābolu ar mizu, 150 g seleriju, 125 g kivi, 180 g bumbieru, 40 g spinātu, 225 ml ūdens un 50 g ledus gabaliņu.
- **Karsta zupa** 450 ml vistas buljona, 120 g bieza krējuma, 300 kabaču, 100 g burkānu, 50 g seleriju un 30 g zaļo piparu. Dārzeņiem jābūt iepriekš pagatavotiem.

• **Sorbets (zemeņu ledus gabaliņi)** 450 g zemeņu, 240 ml piena un 130 g pūdercukura. Atdziestējiet saldētavā, līdz sacietē.

UZMANĪBU! Cieti pārtikas produkti var saskrāpēt krūzes iekšpusi, taču tas neietekmē ierīces darbību. Saldētajiem pārtikas produktiem jābūt mazākiem par valriekstu.

Neiepildiet šķidrumu, kura temperatūra ir augstāka par 80 C, jo šķidrums var izkļūt no ierīces uzkrātā tvaika dēļ.

PĒC IERĪCES LIETOŠANAS

- Nospiediet ieslēgšanas/izslēgšanas pogu un atvienojiet ierīci no elektrotīkla.
- Iztukšojiet krūzi, jo tā nav paredzēta ēdiena uzglabāšanai ledusskapi vai saldētavā.
- Tīriet motora bloku ar mitru drānu. Rūpīgi nosusiniet.
- **Nekādā gadījumā neiegremdējiet motora bloku ūdenī.**
- Lai atvieglotu tīrīšanu, uzreiz pēc ierīces lietošanas nomazgājiet noņemamās detaļas ūdenī, pievienojot nedaudz mazgājamā līdzekļa.
- Krūzi, vāku un mērtrauku, izņemot blīvi, var mazgāt trauku mazgājamajā mašīnā.
- Bieža krūzes mazgāšana trauku mazgājamā mašīnā var sabojāt tās virsmu.
- Lai atvieglotu tīrīšanu, varat izmantot programmu "Tīrīšanas programmu":
ielejiet krūzē 150 ml ūdens un pievienojiet vienu pilienu mazgājamā līdzekļa. Maisītājs darbojas pārmaiņus dažādos ātrumos aptuveni 1 minūti 30 sekundes.

KO DARĪT, JA IERĪCE NEDARBOJAS?

Problēma	Cēlonis	Risinājums
Ierīce nedarbojas.	Ierīce nav pieslēgta elektrotīklam.	Pieslēdziet ierīci elektrotīklam, kura sprieguma parametri atbilst ierīces datu plāksnītē norādītajiem.
	Maisītāja krūze nav pareizi novietota uz motora nodalījuma.	Pārbaudiet, vai maisītāja krūze uz motora nodalījuma ir novietota pareizi, kā minēts norādījumos.
	Ieslēgšanas/izslēgšanas slēdzis ir stāvokli OFF (Izslēgts).	Ievērojiet ierīces ieslēgšanas norādījumus.
	Radusies programmatūras kļūda.	Atvienojiet ierīci no elektrotīkla, uzgaidiet dažas minūtes un atkal pieslēdziet elektrotīklam.
Ierīce apstājas darbības laikā.	Pārslodze.	Ievērojiet sadaļas Pārslodze norādījumus.
	Trūkst silikona blīves vai tā nav novietota pareizi.	Novietojiet silikona blīvi uz motora bloka pareizi.

Problēma	Cēlonis	Risinājums
Pārmērīga vibrācija.	Ierīce nav novietota uz līdzenas virsmas.	Novietojiet ierīci uz līdzenas virsmas.
	Pārāk daudz produktu.	Ievietojiet mazāk produktu.
	Trūkst silikona blīves vai tā nav novietota pareizi.	Novietojiet silikona blīvi uz motora nodalījuma pareizi.
Noplūde no vāka.	Pārāk daudz produktu.	Ievietojiet mazāk produktu.
	Vāks nav uzlikts pareizi.	Novietojiet vāku uz maisītāja krūzes pareizi.
Noplūde maisītāja krūzes apakšdaļā.	Ierīce vairs nav ūdensdroša.	Uzmanību! Asmeņus nevar noņemt. Sazinieties ar klientu apkalpošanas centru; skatiet informāciju garantijas dokumentā.
Asmeņi nerotē brīvi.	Pārāk lieli vai pārāk cieti produktu gabali.	Samaziniet apstrādājamo sastāvdaļu lielumu vai daudzumu.
	Maisītājā esošais šķidrums ir pārāk karsts, radot silikona blīves bojājumus.	Nomainiet blīvi.

PRIETAISO APRAŠYMAS

1. Matavimo dangtelis
 2. Dangtis
 3. Dubuo
 4. Nuimama silikono tarpinė
 5. Variklio blokas
 6. Stūmiklis
 7. Maitinimo mygtukas
- A. Ekranas
 - B. Paleidimo mygtukas
 - C. Laiko nustatymai
 - D. Greičio nustatymai 1–10
 - E. Šalto kokteilio programa
 - F. Karštos sriubos programa
 - G. Pulsavimo mygtukas
 - H. Šerbeto programa
 - I. Automatinio valymo programa

LCD ekrane:

“H” reiškia paskutinį ir didžiausią greitį (10)

ATSARGIAI: saugos priemonės yra prietaiso dalis. Jas atidžiai perskaitykite prieš pirmą kartą naudodami naują prietaisą. Laikykite tokioje vietoje, kur vėliau galėtumėte rasti ir paskaityti.

Ispėjimas:

Prietaisas veiks tik tuo atveju, jei dubuo yra tinkamai uždėtas ant variklio bloko (5).

PRIEŠ NAUDODAMI PRIETAISĄ PIRMĄ KARTĄ

• Prieš naudodami prietaisą pirmą kartą, rankinių būdų muiluotu vandeniu praplaukite su maistu kontaktuojančias blenderio dalis (dubenį, dangtį ir matavimo dangtelį), išskyrus variklio pagrindą.

DĖMESIO: NEMERKITE VARIKLIO PAGRINDO / VALDYMO SKYDELIO Į VANDENĮ AR KITĄ SKYSTĮ. valykite drėgna šluoste ir kruopščiai nusauskinkite.

ATSARGIAI: Mentės yra itin aštrios ir nėra nuimamos.

- Prieš naudodami prietaisą pasirūpinkite, kad būtų nuimtos visos pakuotės dalys.
- Nenaudokite blenderio neuždėję dangčio.

PRIETAISO NAUDOJIMAS

- Pastatykite prietaisą ant lygaus, stabilaus ir karščiui atsparaus paviršiaus, toliau nuo šilumos šaltinių ar vandens pusrų.
- Įsitikinkite, kad variklio bloke yra įdėta silikono tarpinė. Tinkamai uždėkite dubenį ant variklio pagrindo.
- Sudėkite sudedamąsias dalis į dubenį neviršydami didžiausio nurodyto lygio: 2 l. Maišant putojančius maisto produktus, rekomenduojama pripildyti tik pusę dubens talpos (1 l).
- Pagaminę karštą sriubą ir prieš gamindami kitą patiekalą palaukite, kol dubuo atvės.
- Daugeliui receptų skysčių maišymui užtenka mažiau nei 3 minučių.

- Tinkamai užfiksuokite dangtį ant blenderio dubens. Uždėkite matavimo dangtelį ant dangčio ir sukdami užfiksuokite.
- Maišydami dėkite maisto produktus, nuimkite matavimo dangtelį nuo dangčio ir dėkite maisto produktus per stūmikliu angą. Saugokitės karštų skysčio pusrų.
- Prijunkite blenderį prie elektros lizdo ir paspauskite prietaiso apatinės dalies dešinėje esantį maitinimo mygtuką (7). Gaminys vieną kartą pyptelėja ir įsijungia pilkas ekranas.
- Paspauskite paleidimo mygtuką ir ekranas pradės šviesti mėlyna spalva.
- Pasirinkite programą arba rankinius nustatymus (laiką ir greitį), tada paspauskite paleidimo mygtuką. Palaukite, kol blenderis automatiškai sustos. Jei norite sustabdyti blenderį prieš automatinę programos pabaigą, paspauskite paleidimo mygtuką.
- Kol blenderis veikia, nekratykite variklio bloko arba dubens.
- Naudodami stūmikli ar matavimo dangtelį, dubenį laikykite už rankenos.
- Blenderio veikimo metu naudokite tik komplekte esantį stūmikli, kad išvengtumėte dubens pažeidimo.
- Paspauskite , kad išjungtumėte ekraną.

ATSARGIAI! Po vieno maksimalaus veikimo ciklo ir prieš naudodami blenderį vėl, leiskite jam 1 minutę atvėsti.

Po dviejų maksimalaus veikimo ciklų sustabdykite prietaisą ir palikite atvėsti iki kambario temperatūros (tai gali užtrukti apie 2 valandas).

Apsauga nuo perkrovos

Prietaise įrengta apsauga nuo perkrovos. Ji perkrovos atveju apsaugo variklį nuo pažeidimo.

Jei prietaisas išsijungė naudojimo metu, atlikite šiuos veiksmus:

- Maitinimu mygtuku išjunkite prietaisą, atjunkite nuo elektros lizdo ir maždaug 15-20 minučių palikite atvėsti.
- Vėl prijunkite prietaisą prie elektros lizdo ir tęskite maišymą.

3 programos:

Šaltas kokteilis: Blenderis maždaug 1 minutę veikia įvairiais greičio nustatymais.

Karšta sriuba: dar kartą sušildo ir greitai besisukančių menčių dėka sumaišo prieš–tai išvirtas daržoves ir sultinį.

Šerbetas: Blenderis maždaug 1 minutę veikia 6 greičiu.

- Pulsavimo mygtukas programų metu leidžia pulsavimo funkciją.

RECEPTAI

- **Morkų sriuba:** 800 g išvirtų morkų ir 1,2 l vandens – 3 minutės
- **Šaltas kokteilis:** 250 g žalių obuolių su žievele + 150 g saliero + 125 g kivių + 180 g kriaušių + 40 g špinatų + 225 ml vandens + 50 g ledo kubelių.
- **Karšta sriuba:** 450 ml vištienos sultinio + 120 g grietinės + 300 g cukinijų + 100 g morkų + 50 g saliero + 30 g žaliųjų paprikų. Daržovės turi būti išvirtos iš anksto.
- **Šerbetas (braškių ledai):** 450 g šaldytų braškių + 240 ml pieno + 130 g cukraus pudros. Palikite šaldiklyje, kol sustandės.

ATSARGIAI: Kieti maisto produktai gali palikti žymių ant dubens, tačiau tai jokiū būdu nepaveiks prietaiso veikimo. Šaldytų produktų gabaliukai turi būti ne didesni už graikinį riešutą.

Nepilkite 80°C arba karštesnių skysčių, dėl susidariusių garų slauksnio jie gali būti netikėtai išmesti iš prietaiso.

PO PRIETAISO NAUDOJIMO

- Paspauskite maitinimo mygtuką ir atjunkite prietaisą nuo elektros tinklo.
- Ištuštinkite blenderio dubenį, jis neskirtas maisto saugojimui šaldytuve ar šaldiklyje.
- Variklio bloką valykite drėgna šluoste. Rūpestingai nusausinkite.
- **Niekada nenardinkite variklio bloko į vandenį.**
- Iškart po naudojimo nuimamas detales išvalykite vandeniu ir keliais lašais indų plovimo skysčio.
- Dubenį, dangtį ir matavimo dangtelį galima plauti indaplovėje, silikono tarpinę plauti tik rankomis.
- Dažnas plovimas indaplovėje gali pažeisti dubens paviršių.
- Lengvesniam valymui galite naudoti „Clean program“ (valymo programą):
Į dubenį įpilkite 150 ml vandens ir 1 lašą indų plovimo skysčio. Blenderis maždaug 1 min 30 sekundžių veiks skirtingu greičiu.

KĄ DARYTI, JEIGU JŪSŲ PRIETAISAS NEVEIKIA?

Problemos	Priežastys	Sprendimai
Prietaisas neveikia.	Kištukas neprijungtas.	Prijunkite prietaisą prie elektros lizdo, kurios įtampą sutaptų su prietaiso etiketėje nurodyta įtampa.
	Blenderio dubuo neteisingai uždėtas ant variklio pagrindo.	Įsitinkinkite, kad blenderio dubuo yra tinkamai užfiksuoti ant variklio bloko, kaip paaiškinta instrukcijoje.
	Maitinimo jungiklis yra OFF padėtyje.	Vadovaukitės prietaiso įjungimo instrukcija.
	Programinės įrangos gedimo atveju.	Atjunkite prietaisą, palaukite kelias minutes, tada prijunkite vėl.
Prietaisas nustojo veikti naudojimo metu	Perkrova	Vadovaukitės skyriuje „Perkrova“ esančia instrukcija.
	Nėra silikono tarpinės arba ji neteisingai įdėta.	Teisingai įdėkite silikono tarpinę į variklio pagrindo.

LT

Problemos	Priežastys	Sprendimai
Per didelė vibracija	Gaminys padėtas ne ant lygaus paviršiaus.	Pastatykite prietaisą ant plokščio paviršiaus.
	Per didelis sudedamųjų dalių kiekis.	Sumažinkite apdorojamų sudedamųjų dalių kiekį.
	Nėra silikono tarpinės arba ji neteisingai įdėta.	Teisingai įdėkite silikono tarpinę į variklio pagrindo.
Dangtis prateka	Per didelis sudedamųjų dalių kiekis.	Sumažinkite apdorojamų sudedamųjų dalių kiekį.
	Neteisingai uždėtas dangtis	Tinkamai uždėti dangtį blenderio dubenyje.
Prateka apatinė blenderio dubens dalis	Pažeistas prietaiso hermetiškumas	Atsargiai: mentės nenusiima. Susisiekite su klientų aptarnavimo centru, kontaktinę informaciją žr. garantijos lape.
Mentė sunkiai sukasi	Per dideli arba per kieti maisto gabalai.	Sumažinkite apdorojamų sudedamųjų dalių dydį arba kiekį.
	Maišomas skystis yra per karštas ir deformavo silikono tarpinę.	Pakeiskite tarpinę.

OPIS URZĄDZENIA

1. Miarka
 2. Przykrywka
 3. Dzbanek
 4. Zdejmowana uszczelka silikonowa
 5. Blok silnika
 6. Popychacz
 7. Przycisk zasilania
- A. Wyświetlacz
 - B. Przycisk Start
 - C. Ustawianie czasu
 - D. Ustawianie prędkości 1-10
 - E. Program Smoothie
 - F. Program Gorąca zupa
 - G. Przycisk pracy impulsowej
 - H. Program Sorbet
 - I. Program Automatyczne czyszczenie

Na wyświetlaczu LCD:

Litera „H” oznacza ostatnią i najwyższą prędkość (10)

UWAGA: Zasady bezpieczeństwa stanowią część urządzenia. Przed pierwszym użyciem nowego urządzenia należy je uważnie przeczytać. Należy je przechowywać w łatwo dostępnym miejscu w celu ewentualnego użycia w późniejszym terminie.

Ostrzeżenie:

Urządzenie włączy się tylko pod warunkiem prawidłowego ustawienia na bloku silnika (5).

PRZED PIERWSZYM UŻYCIEM URZĄDZENIA

• Przed pierwszym użyciem urządzenia, należy ręcznie umyć części mające kontakt z żywnością (dzbanek, przykrywkę i miarkę) w ciepłej wodzie z dodatkiem płynu do mycia. Nie należy myć bloku silnika.

UWAGA: BLOKU SILNIKA NIE ZANURZAĆ W WODZIE LUB INNYCH PŁYNACH. Należy je wyczyścić wilgotną ściereczką i dokładnie wysuszyć.

UWAGA: Ostrza są bardzo ostre i nie da się ich wyjąć.

- Przed włączeniem urządzenia należy upewnić się, że z urządzenia wyjęte zostały wszystkie elementy opakowania.
- Blendera nie należy używać bez założonej przykrywki.

UŻYWANIE URZĄDZENIA

- Ustawić urządzenie na płaskiej i stabilnej powierzchni odpornej na wysokie temperatury, z dala od źródeł wysokich temperatur i chlapiącej wody.
- Upewnić się, że na bloku silnika jest założona silikonowa uszczelka. Ustawić dzbanek prawidłowo na bloku silnika.
- Włożyć składniki do założonego dzbanka, ale tak, aby nie przekroczyć oznaczenia poziomu maksymalnego: 2 l. W przypadku produktów spożywczych, które się pienią, zaleca się, aby napełnić dzbanek tylko do połowy (1 l).

- Po przygotowaniu gorącej zupy, odczekać aż dzbanek ostygnie między kolejnymi 2 przepisami.
- Do zmiksowania produktów płynnych występujących w większości przepisów wystarczy miksowanie przez czas poniżej 3 minut.
- Założyć i zablokować na dzbanku przykrywkę. Założyć miarkę na przykrywkę i przekręcić ją, aby ją zablokować.
- Aby dodać składniki podczas miksowania, wyjąć miarkę z przykrywki i nałożyć składniki przez otwór do nakładania. Uwaga na ryzyko chłapania.
- Podłączyć blender do kontaktu i nacisnąć przycisk zasilania (7) u dołu po prawej stronie urządzenia. Rozlegnie się sygnał dźwiękowy, a wyświetlacz zapali się na szaro.
- Nacisnąć przycisk Start: wyświetlacz zapali się na niebiesko.
- Wybrać program lub ustawienia ręczne (czas i prędkość) i nacisnąć przycisk Start. Odczekać aż blender zatrzyma się automatycznie. Jeśli użytkownik chce zatrzymać blender przed automatycznym zatrzymaniem i zakończeniem programu, wystarczy nacisnąć przycisk Start.
- Podczas używania blendera nie należy potrząsać blokiem silnika ani dzbankiem.
- Podczas używania popychacza lub miarki należy trzymać dzbanek za uchwyt, aby nie spadł.
- Aby nie dopuścić do uszkodzenia dzbanka, podczas używania blendera nie należy używać akcesoriów innych niż popychacz.
- Nacisnąć przycisk , aby wyłączyć wyświetlacz.

UWAGA: Po wykonaniu jednego cyklu miksowania w blenderze z maksymalnym czasem miksowania, przed ponownym włączeniem, należy pozwolić, aby blender odczekał przez co najmniej 1 minutę. Po maksymalnie dwukrotnym użyciu blendera, należy wyłączyć urządzenie i pozwolić, aby ostygło do temperatury pokojowej (co zajmuje około 2 godzin).

Zabezpieczenie przed przeciążeniem

Urządzenie jest wyposażone w zabezpieczenie przed przeciążeniem. Zabezpieczenie to zapobiega uszkodzeniu silnika wskutek przeciążenia.

Jeżeli urządzenie wyłączy się w czasie pracy, należy postępować w następujący sposób:

- Wyłączyć urządzenie przyciskiem zasilania, wyjąć wtyczkę z kontaktu i pozostawić urządzenie, aby ostygło przez ok. 15-20 minut.
- Ponownie podłączyć urządzenie do zasilania i wznowić miksowanie.

3 programy:

Smoothie: Blender pracuje z różnymi, zmieniającymi się prędkościami przez ok. 1 minutę.

Gorąca zupa: Dzięki prędkości ostrzy, program ten odgrzewa i miksuje wcześniej ugotowane warzywa i bulion.

Sorbet: Blender pracuje z prędkością 6 przez ok. 1 minutę.

- Przycisk pracy impulsowej pozwala uzupełniać programy o pracę impulsową.

PRZEPISY

- **Zupa marchewkowa:** 800 g ugotowanej marchwi i 1,2 l wody miksować przez 3 min.
- **Smoothie:** 250 g zielonych jabłek ze skórką + 150 g selera naciowego + 125 g kiwi + 180 g gruszek + 40 g szpinaku + 225 ml wody +50 g kostek lodu.

- **Gorąca zupa:** 450 ml rosołu z kurczaka + 120 g śmietany kremowej +300 g cukinii + 100 g marchwi + 50 g selera + 30 g zielonej papryki. Warzywa muszą zostać wcześniej ugotowane.
- **Sorbet (lody truskawkowe):** 450 g mrożonych truskawek + 240 ml mleka + 130 g cukru pudru. Schłodzić w zamrażarce aż do stężenia.

UWAGA: Twarde produkty spożywcze mogą porysować wnętrze dzbanka, ale nie ma to żadnego wpływu na działanie urządzenia. Zamrożone produkty spożywcze muszą być mniejsze niż orzech włoski. Nie należy dolewać gorących płynów o temperaturze ok. 80°C, ponieważ mogłyby one wytrysnąć z urządzenia w wyniku nagłego nagromadzenia się pary.

PO UŻYCIU URZĄDZENIA

- Nacisnąć przycisk zasilania i wyjąć wtyczkę przewodu zasilającego z kontaktu.
- Wylać zawartość dzbanka, dzbanek nie został zaprojektowany do przechowywania produktów spożywczych w lodówce lub zamrażarce.
- Do czyszczenia bloku silnika należy użyć zwilżonej szmatki. Starannie wysuszyć.
- **Nigdy nie zanurzać bloku silnika w wodzie.**
- Aby łatwo wyczyścić urządzenie, zdejmowane części najlepiej jest umyć w wodzie z dodatkiem niewielkiej ilości płynu do mycia naczyń natychmiast po użyciu.
- Dzbanek, przykrywkę i miarkę można myć w zmywarce, ale uszczelki nie wolno wkładać do zmywarki.
- Częste mycie w zmywarce grozi uszkodzeniem powierzchni dzbanka.
- Aby łatwo umyć dzbanek, można użyć „programu czyszczenia”:
Włączyć do dzbanka 150 ml wody i 1 kroplę płynu do mycia naczyń. Blender pracuje z różnymi, zmieniającymi się prędkościami przez ok. 1 minutę 30 sekund.

CO ZROBIĆ, GDY URZĄDZENIE NIE DZIAŁA?

PL

Problemy	Przyczyny	Rozwiązania
Urządzenie nie działa	Wtyczka nie jest podłączona.	Podłączyć urządzenie do kontaktu o napięciu takim jak podane na tabliczce znamionowej urządzenia.
	Dzbanek blendera nie jest ustawiony w prawidłowej pozycji na bloku silnika.	Sprawdzić, czy dzbanek blendera jest ustawiony na bloku silnika w prawidłowej pozycji, tak jak jest to opisane w instrukcji.
	Przełącznik zasilania jest ustawiony w pozycji „OFF” („Wyłączone”).	Włączyć urządzenie zgodnie z podanymi instrukcjami.
	Awaria oprogramowania.	Wyjąć wtyczkę przewodu zasilającego z kontaktu, odczekać kilka minut i ponownie podłączyć urządzenie do zasilania.

Problemy	Przyczyny	Rozwiązania
Urządzenie zatrzymało się podczas użytkowania	Przeciążenie	Postępować zgodnie z instrukcjami podanymi w części „Przeciążenie”.
	Brak silikonowej uszczelki lub uszczelka jest założona nieprawidłowo.	Założyć uszczelkę silikonową w prawidłowej pozycji na bloku silnika.
Nadmierne drgania	Urządzenie nie stoi na płaskiej powierzchni.	Ustawić urządzenie na płaskiej powierzchni.
	Zbyt dużo składników.	Zmniejszyć ilość włożonych składników.
	Brak silikonowej uszczelki lub uszczelka jest założona nieprawidłowo.	Założyć uszczelkę silikonową w prawidłowej pozycji na bloku silnika.
Wyciekanie spod przykrywki	Zbyt dużo składników.	Zmniejszyć ilość włożonych składników.
	Przykrywka nie jest poprawnie założona	Poprawnie założyć przykrywkę na dzbanku blendera.
Wyciekanie u podstawy dzbanka blendera	Rozszczelnienie urządzenia	Uwaga: ostrza są niewymienne. Skontaktować się z działem obsługi klienta, patrz informacje kontaktowe w ulotce dotyczącej gwarancji.
Ostrza trudno się kręcą	Kawałki artykułów spożywczych są zbyt duże lub zbyt twarde.	Zmniejszyć wielkość lub ilość włożonych składników.
	Miksowany płyn jest zbyt gorący, a uszczelka silikonowa może być odkształcona.	Wymienić uszczelkę na nową.

BESCHRIJVING VAN HET APPARAAT

- | | |
|---------------------------------|---------------------------------|
| 1. Vulstop | D. Snelheidsinstellingen 1 - 10 |
| 2. Deksel | E. Programma Smoothie |
| 3. Kan | F. Programma Hete soep |
| 4. Afneembare siliconen pakking | G. Pulsknop |
| 5. Motorblok | H. Programma Sorbet |
| 6. Stamper | I. Programma Autoclean |
| 7. Aan-uitknop | |
- A. Scherm
B. Startknop
C. Tijdinstellingen

Op lcd-scherm:

“H” staat voor de laatste en hoogste snelheid (10)

OPGELET: de veiligheidsvoorschriften worden bij het apparaat geleverd. Lees deze voorschriften aandachtig door voordat u uw nieuwe apparaat voor het eerst gebruikt. Bewaar ze op een veilige plek, zodat u ze later als referentie kunt gebruiken.

Waarschuwing:

Het apparaat werkt alleen als de kan juist is geplaatst.

VOORDAT U UW APPARAAT VOOR HET EERST GEBRUIKT

- Voordat u uw apparaat voor de eerste keer gebruikt, moet u de onderdelen die in contact komen met voedsel (kan, deksel en vulstop) met de hand wassen in warm zeepsop (met uitzondering van het motorblok).

OPGELET: de messen zijn vlijmscherp en kunnen niet worden verwijderd.

- Zorg ervoor dat al het verpakkingsmateriaal is verwijderd voordat u het apparaat gebruikt.
- Gebruik de blender niet zonder deksel.

NL

WERKEN MET HET APPARAAT

- Zet het apparaat op een vlakke ondergrond zodat de kan niet kan omvallen.
- Zorg dat de siliconen pakking op het motorblok is geplaatst. Positioneer de kan correct op het motorblok.
- Doe de ingrediënten in de kan zonder het aangegeven maximumniveau te overschrijden: 2 liter. Het is raadzaam de kan maar voor de helft (1 liter) te vullen voor voedsel dat schuimt.
- Wacht na het maken van warme soep tot de kan is afgekoeld, voor u het volgende recept bereidt.
- Minder dan 3 minuten mixen is voor de meeste recepten genoeg om vloeistoffen te mengen.
- Vergrendel het deksel op de kan. Plaats de vulstop in de gleuf op het deksel en vergrendel het door te draaien.

- Om ingrediënten toe te voegen tijdens het mengen, verwijdert u de vulstop van het deksel en voegt u ingrediënten toe door de vulopening. Houd rekening met spetters.
- Sluit de blender aan en druk op de aan-uitknop rechtsonder op het apparaat. Het product maakt een piepgeluid en het scherm licht grijs op.
- Druk op de startknop en het scherm licht blauw op.
- Selecteer uw programma of handmatige instellingen (tijd en snelheid) en druk op de startknop. Wacht tot de blender automatisch stopt. Als u de blender wilt stoppen voordat het programma automatisch wordt beëindigd, drukt u op de startknop.
- Schud het motorblok of de kan niet wanneer de blender wordt gebruikt.
- Als u de stamper of vulstop gebruikt, moet u de kan bij de handgreep vastpakken zodat deze niet kan vallen.
- Wordt de blender gebruikt, gebruik dan geen andere accessoires dan de stamper om beschadiging van de kan te voorkomen.
- Druk op  om het scherm uit te zetten.

OPMERKING: Het apparaat moet 1 minuut rusten na het voltooiën van een cyclus waarbij het apparaat voor de maximale werktijd werd gebruikt. Daarna kan het apparaat weer maximaal één cyclus worden gebruikt. Dus nadat het apparaat maximaal 2 cycli is gebruikt, mag het apparaat niet worden gebruikt totdat het is afgekoeld tot de omgevingstemperatuur (ongeveer 2 uur afkoeltijd).

Overbelastingsbeveiliging

Het apparaat is uitgerust met overbelastingsbeveiliging. Dit voorkomt dat de motor beschadigd raakt door overbelasting.

Als het apparaat uitschakelt wanneer het in gebruik is, ga dan als volgt te werk:

- Schakel het apparaat uit met de aan-uitknop, haal de stekker uit het stopcontact en laat ongeveer 15-20 minuten afkoelen.
- Steek de stekker weer in het stopcontact en ga door met mengen.

3 programma's

Smoothie: de blender werkt op verschillende snelheden die ongeveer 1 minuut lang worden afgewisseld.

Hete soep: verwarmt en mengt voorgedroogde groenten en bouillon dankzij de snelheid van de messen.

Sorbet: de blender werkt ongeveer 1 minuut lang op snelheid 6.

- Met de pulsknop kunnen er impulsen buiten de programma's worden toegepast.

RECEPTEN:

- **Wortelsoep:** 800 g voorgedroogde wortels en 1,2 l water (3 min.)
- **Smoothie:** 250 g groene appels met schil + 150 g selderij + 125 g kiwi's + 180 g peren + 40 g spinazie + 225 ml water + 50 g ijsblokjes.
- **Warme soep:** 450 ml kippenbouillon + 120 g volle room + 300 g courgettes + 100 g wortels + 50 g selderij + 30 g groene paprika's. Groenten moeten worden voorgedroogd.
- **Sorbet (aardbeienijs):** 450 g bevroren aardbeien + 240 ml melk + 130 g suiker.

OPGELET: hard voedsel laat sporen na op de kan zonder de efficiëntie van het product te beïnvloeden. Bevroren voedsel moet kleiner zijn dan een noot. Voeg geen vloeistoffen warmer dan 80°C toe.

NA HET WERKEN MET HET APPARAAT

- Druk op de aan-uitknop en haal de stekker uit het stopcontact.
- Leeg de inhoud van de kan; deze is niet bedoeld voor het bewaren van voedsel.
- Gebruik een vochtige doek om het motorblok te reinigen. Goed afdrogen.
- **Dompel het motorblok nooit onder in water.**
- U kunt de afneembare onderdelen eenvoudig reinigen in water met een paar druppels afwasmiddel, direct na gebruik.
- De kan, het deksel en de vulstop kunnen in de vaatwasmachine worden gereinigd, maar de pakking is niet vaatwasserbestendig.
- Regelmatig reinigen in de vaatwasmachine kan de oppervlakken beschadigen.
- Met het programma "Auto Clean" kunt u het apparaat eenvoudig reinigen: Doe 150 ml water en 1 druppel afwasmiddel in de kan. De blender werkt op verschillende snelheden die ongeveer 1,5 minuut lang worden afgewisseld.

WAT TE DOEN ALS JOUW APPARAAT NIET GOED WERKT?

Problemen	Oorzaken	Oplossingen
Apparaat werkt niet	De stekker zit niet in het stopcontact.	Sluit het apparaat aan op een stopcontact met dezelfde netspanning als aangegeven staat op het kenplaatje van het apparaat.
	De kan van de blender is niet juist op het motorblok geplaatst.	Controleer of de kan van de blender juist op het motorblok is geplaatst zoals beschreven in de gebruiksaanwijzing.
	De aan-uitknop staat op UIT.	Volg de instructies om uw apparaat aan te zetten.
	Een softwarefout.	Haal de stekker uit het stopcontact, wacht een paar minuten en sluit het apparaat weer aan.
Het apparaat is gestopt terwijl het werd gebruikt	Het apparaat is overbelast	Volg de instructies in § Overbelasting.
	De siliconen pakking ontbreekt of is niet juist geplaatst.	Plaats de siliconen pakking juist op het motorblok.

NL

Problemen	Oorzaken	Oplossingen
Overmatige trillingen	Het apparaat is niet op een vlakke ondergrond geplaatst.	Zet het apparaat op een vlakke ondergrond.
	Het volume van de ingrediënten is te groot.	Verminder de hoeveelheid verwerkte ingrediënten.
	De siliconen pakking ontbreekt of is niet juist geplaatst.	Plaats de siliconen pakking juist op het motorblok.
Lekkage langs het deksel	Het volume van de ingrediënten is te groot.	Verminder de hoeveelheid verwerkte ingrediënten.
	Het deksel is niet goed geplaatst	Plaats het deksel juist op de kan van de blender.
Lekkage aan de onderkant van de kan	Waterdichtheid van het apparaat is afgenomen	Opgelet: de messen zijn niet uitneembaar. Neem contact op met de klantenservice, zie contactgegevens in het garantieboekje.
De messen draaien niet makkelijk	De ingrediënten zijn te groot of te hard.	Maak de stukken kleiner of verminder de hoeveelheid verwerkte ingrediënten.
	De gemengde vloeistof was te warm en heeft de siliconen pakking vervormd.	Vervang de pakking door een nieuwe.

BESKRIVELSE AF APPARATET

1. Målebæger
 2. Låg
 3. Kande
 4. Aftagelig silikonepakning
 5. Motordel
 6. Skubber
 7. Tænd/sluk-knap
- A. Skærm
 - B. Startknap
 - C. Tidsindstillinger
 - D. Hastighedsindstillinger 1-10
 - E. Til smoothier
 - F. Til varm suppe
 - G. Puls-knap
 - H. Til sorbet
 - I. Program for selvrensning
- På LCD-skærm:**
"H" er den seneste og højeste hastighed (10)

FORSIGTIG: Sikkerhedsanvisningerne er en del af apparatet. Læs dem grundigt, før du bruger dit nye apparat første gang. Opbevar dem et sted, hvor du kan finde og bruge dem senere.

Advarsel:

Apparatet kan kun starte, hvis kanden står korrekt på motordelen (5).

FØR FØRSTE IBRUGTAGNING AF APPARATET

- Før du bruger apparatet første gang, skal dele, der kommer i berøring med fødevarer, vaskes med hånden (kande, låg og målebæger) i varmt sæbevand undtagen motordelen.

NB: MOTORDELEN/BETJENINGSPANELET MÅ IKKE KOMME I VAND ELLER ANDRE VÆSKER. Rengør med en fugtig klud og tør grundigt efter.

FORSIGTIG: Knivene er utroligt skarpe og kan ikke afmonteres.

- Sørg for, at al emballage er fjernet før betjening af apparatet.
- Brug ikke blenderen, hvis låget ikke er sat på.

APPARATETS BRUG

- Stil apparatet på et fladt, stabilt og varmebestandigt underlag på afstand af varmekilder eller vandsprøjt.
- Sørg for, at silikonepakningen er sat på motordelen. Stil kanden korrekt på motordelen.
- Put ingredienserne i den samlede kande uden at overskride det maksimale niveau, der er angivet på kanden (2 L). Det anbefales at fylde kanden halvt (1 L), hvis ingredienserne skummer.
- Når der er lavet varm suppe, skal man lade kanden køle ned mellem 2 opskrifter.
- Under 3 minutters blending er nok til at blende væsker i de fleste opskrifter.
- Lås låget fast på kanden. Sæt målebægeret fast i låget, og lås det ved at dreje det.

DA

- Tilføj ingredienser under blending ved at tage målebægeret af og tilsætte ingredienserne gennem hullet i låget. Pas på risikoen for stænk.
- Sæt blenderens stik i stikkontakten, og tryk på tænd/sluk-knappen (7) nederst til højre på apparatet. Produktet giver en bip-lyd, og skærmen bliver grå.
- Tryk på startknappen, hvorefter skærmen bliver blå.
- Vælg dit program eller manuelle indstillinger (tid og hastighed), og tryk på startknappen. Vent til blenderen standser af sig selv. Tryk på startknappen, hvis du vil stoppe blenderen, før programmet standser automatisk.
- Ryst ikke motordelen eller kanden, når blenderen er i brug.
- Når du bruger skubberen eller målebægeret, holdes kanden i håndtaget for at undgå, at den falder.
- Når blenderen er i brug, skal man ikke bruge andet tilbehør end skubberen for at undgå skader på kanden.
- Tryk på  for at slukke for skærmen.

FORSIGTIG: Efter at have kørt en cyklus i blenderen i den maksimale behandlingstid, skal blenderen hvile i 1 minut, før du bruger den igen.

Når blenderen har været i brug højst to gange, stoppes apparatet, og man lader det køle af til stuetemperatur (tager ca. 2 timer).

Overbelastningsbeskyttelse

Apparatet er udstyret med overbelastningsbeskyttelse. Dette forhindrer motoren i at blive beskadiget som følge af overbelastning.

Hvis apparatet slukker under drift, gør som følger:

- Sluk for apparatet på tænd/sluk-knappen, træk stikket ud og lad det køle af i ca. 15-20 minutter.
- Tilslut apparatet til strømforsyningen igen, hvorefter du kan blende igen.

3 programmer:

Smoothie: Blenderen kører ved forskellige hastigheder i ca. 1 minut.

Varm suppe: Genopvarmer og blender for-kogte grøntsager og bouillon takket være de hurtige knive.

Sorbet: Blenderen kører ved hastighed 6 i ca. 1 minut.

- Puls-knappen gør det muligt at pulsere ingredienserne ud over de faste programmer.

OPSKRIFTER:

- **Gulerodssuppe:** 800 g forkogte gulerødder og 1,2 L vand i 3 min.
- **Smoothie:** 250 g grønt æble med skræl + 150 g selleri + 125 g kiwi + 180 g pære + 40 g spinat + 225 ml vand + 50 g isterninger.
- **Varm suppe:** 450 ml hønsebouillon + 120 g piskefløde + 300 g squash + 100 g gulerødder + 50 g selleri + 30 g grøn peber. Grøntsagerne skal være forkogte.
- **Sorbet (jordbær):** 450 g frosne jordbær + 240 ml mælk + 130 g stødt melis. Afkøles i fryser indtil den bliver stiv.

FORSIGTIG: Hårde madvarer kan sætte mærker på indersiden af kanden, men dette påvirker ikke effektiviteten af apparatet. Frozen foods must be smaller than a valnød.

Tilsæt ikke varmere væske end ca. 80 °C, da væske kan sprøjte ud af kanden på grund af pludselig opbobling af damp.

EFTER BRUG AF APPARATET

- Tryk på tænd/sluk-knappen, og tag stikket ud af stikkontakten.
- Tøm kanden, da den ikke er beregnet til opbevaring af madvarer i køleskab eller fryser.
- Rengør motordelen med en fugtig klud. Den tørres omhyggeligt af.
- **Motordelen må aldrig kommes i vand.**
- For nem rengøring: Vask de aftagelige dele i vand med nogle få dråber opvaskemiddel umiddelbart efter brug.
- Kande, låg og målebæger kan vaskes i opvaskemaskinen, men pakningen må ikke komme i opvaskemaskinen.
- Hyppig rengøring i opvaskemaskine kan give risiko for skader på kandens overflade.
- For nem rengøring: Brug "Rengøringsprogram":
Put 150 ml vand og 1 dråbe opvaskemiddel i kanden. Blenderen kører ved forskellige hastigheder i ca. halvandet minut.

HVAD GØR DU, HVIS APPARATET IKKE VIRKER?

Problemer	Årsager	Løsninger
Apparatet fungerer ikke	Stikket er ikke sat i.	Tilslut apparatet til en stikkontakt med samme spænding som angivet på mærkepladen på apparatet.
	Blenderens kande er ikke placeret korrekt på motordelen.	Kontrollér, at blenderkanden er placeret korrekt på motordelen som beskrevet i anvisningerne.
	Strømafbryderen er i stillingen SLUKKET.	Følg anvisningerne for at starte dit apparat.
	I tilfælde af softwarefejl.	Tag stikket ud af stikkontakten, vent nogle minutter, og sæt det i igen.
Apparatet stoppede under brug	Overbelastning	Følg anvisningerne i afsnittet Overbelastning.
	Silikonepakningen mangler eller er ikke sat korrekt i.	Sæt silikonepakningen korrekt på motordelen.

DA

Problemer	Årsager	Løsninger
Kraftige vibrationer	Apparatet står ikke på et fladt underlag.	Placér apparatet på et fladt underlag.
	For mange ingredienser i kanden.	Tag nogle af ingredienserne ud af kanden.
	Silikonepakningen mangler eller er ikke sat korrekt i.	Sæt silikonepakningen korrekt på motordelen.
Lækage fra låget	For mange ingredienser i kanden.	Tag nogle af ingredienserne ud af kanden.
	Låget sidder ikke rigtigt.	Sæt låget korrekt på blenderkanden.
Lækage fra bunden af blenderkanden	Apparatet er ikke længere helt vandtæt.	Advarsel: Knivene er ikke aftagelige. Kontakt kundeservice. Se kontaktoplysninger i garantifolderen.
Knivene drejer ikke let	Ingredienserne er for store eller for hårde.	Skær ingredienser i mindre stykker, eller tag nogle af dem ud.
	Den blandede væske var for varm og ødelagde silikonepakningen.	Udskift pakningen med en ny.

PRODUKTBESKRIVELSE

1. Målekopp
 2. Lokk
 3. Beholder
 4. Utskiftbar silikonpakning
 5. Motorenhet
 6. Stav
 7. Av/på-knapp
- A. Skjerm
 - B. Startknapp
 - C. Innstillinger av tidsbryter
 - D. Innstilling av hastigheter 1–10
 - E. Smoothieprogram
 - F. Suppeprogram
 - G. Pulseringsknapp
 - H. Sorbetprogram
 - I. Selvrensjøringsprogram

På LCD-skjermen:

“H” står for den siste og høyeste hastighet (10)

FORSIKTIG: Sikkerhetsinstruksjonene er en del av apparatet. Les dem nøye før du bruker produktet for første gang. Oppbevar dem på et sted der du kan hente dem fram senere ved behov.

Advarsel:

Apparatet vil kun starte hvis beholderen er korrekt plassert på motorenheten (5).

FØR FØRSTE GANGS BRUK AV PRODUKTET

• Før første gangs bruk må de delene av apparatet som kommer i kontakt med mat (beholder, lokk og målekopp), unntatt motorenheten, vaskes i varmt såpevann.

VIKTIG: ALDRI SENK MOTORENHETEN/KONTROLLPANELET I ELLER HOLD DEN/DET UNDER VANN ELLER ANDRE VÆSKER. Rengjør med en fuktig klut, og tørk forsiktig.

FORSIKTIG: Bladene er svært skarpe og ikke utskiftbare.

- Påse at all emballasje er fjernet før apparatet tas i bruk.
- Blenderen må ikke tas i bruk så lenge lokket ikke er festet.

BRUKE APPARATET

- Sett apparatet på en flat, stabil og varmebestandig overflate vekk fra varmekilder og vannsprut.
- Påse at silikonpakningen er festet på motorenheten. Plasser beholderen på korrekt måte på motorenheten.
- Tilsett ingrediensene i den monterte beholderen uten å overskride indikert maksimalt nivå: 2 L. Det anbefales at beholderen fylles halv opp (1 L) for mat som skummer.
- Etter å ha laget varm suppe må beholderen bli kald igjen før den brukes til en ny oppskrift.

NO

- Det holder med mindre enn tre minutter miksing for å blande væsker for de fleste oppskrifter.
- Lås lokket på beholderen. Sett målekoppen på lokket, og lås den ved å vri den.
- Tilsetning av ingredienser under miksing gjøres ved å fjerne målekoppen fra lokket og tilsette ingrediensene gjennom hullet. Det er fare for spruting.
- Koble til blenderen og trykk på av/på-knappen (7) nederst til høyre på blenderen. Produktet piper og skjermen lyser grått.
- Trykk på startknappen, så lyser skjermen blått.
- Velg et program eller en manuell innstilling (tid og hastighet), og trykk på startknappen. Vent til blenderen stopper automatisk. Blenderen kan stoppes før den automatisk stopper ved å trykke på startknappen.
- Ikke rist motorenheten eller beholderen når blenderen er i bruk.
- Ved bruk av staven eller målekoppen må beholderen holdes i håndtaket for ikke å tippe over.
- Når blenderen er i bruk, må ikke noe annet tilbehør enn staven brukes for å hindre skade på beholderen.
- Trykk på  for å slå av skjermen.

FORSIKTIG: Etter én blendersyklus med maksimal tid må det gå ett minutt før blenderen kan tas i bruk igjen.

Etter maksimalt to blendersykluser må den stoppes for nedkjøling til romtemperatur (det tar omtrent 2 timer).

Overlastvern

Apparatet er utstyrt med overlastvern. Det hindrer at motoren skades av overlast.

Hvis apparatet slå seg av under bruk, må følgende handlinger utføres:

- Slå av apparatet ved å bruke av/på-knappen, koble fra støpselet og la apparatet kjøles ned i rundt 15–20 minutter.
- Koble apparatet til strømforsyningen på nytt, og fortsett miksing.

3 programmer:

Smoothie: Blenderen fungerer med ulike hastigheter som alternerer i rundt ett minutt.

Suppe: Varmer opp og mikser forhåndskokte grønnsaker og buljong takket være bladenes hastighet.

Sorbet: Blenderen fungerer med hastighet 6 i rundt ett minutt.

- Med pulseringsknappen kan noe pulsering utføres utenom programmer.

OPPSKRIFTER:

- **Gulrotsuppe:** 800 g forhåndskokte gulrøtter og 1,2 L vann i 3 min.
- **Smoothie:** 250 g grønne epler med skall + 150 g selleri + 125 g kiwi + 180 g pærer + 40 g spinat + 225 ml vann + 50 g isbiter.
- **Suppe:** 450 ml kyllingbuljong + 120 g matfløte + 300 g squash + 100 g gulrøtter + 50 g selleri + 30 g grønn paprika. Grønnsakene må være forhåndskokte.

- **Sorbet (jordbær):** 450 g frosne jordbær + 240 ml melk + 130 g finmalt sukker. Avkjøl i fryseren til det har en fast konsistens.

FORSIKTIG: Harde ingredienser kan rispe opp innsiden av beholderen, men det påvirker ikke apparatets effektivitet. Frosne matvarer må være mindre enn en valnøtt.

Ikke tilsett varme væsker på over 80 °C da innholdet kan sprute ut av apparatet som en følge av damptrykk.

ETTER BRUK AV PRODUKTET

- Trykk på av/på-knappen, og trekk ut støpselet.
- Hell ut innholdet. Beholderen er ikke ment for lagring av mat i kjøleskap eller fryser.
- Rengjør motorenheten med en fuktig klut. Tørk forsiktig.
- **Ikke senk motorenhet i vann.**
- For enkel rengjøring anbefales det å vaske de avtakbare delene med noen få dråper oppvaskåpe umiddelbart etter bruk.
- Beholderen, lokket og målekoppen kan vaskes i oppvaskmaskin, men pakningen må ikke vaskes i oppvaskmaskin.
- Hvis beholderen ofte vaskes i oppvaskmaskin kan overflaten skades.
- For enkel rengjøring kan «Rengjøringsprogrammet» brukes:
Fyll beholderen med 150 ml vann og 1 dråpe oppvaskåpe. Blenderen fungerer med ulike hastigheter i rundt ett minutt og 30 sekunder.

HVA MÅ GJØRES HVIS PRODUKTET IKKE FUNGERER?

Problemer	Årsaker	Løsninger
Apparatet fungerer ikke	Den elektriske kontakten er ikke plugget ordentlig i.	Koble apparatet til et uttak med samme spenning som den indikert på apparatets typeskilt.
	Beholderen er ikke plassert på motorenheten på korrekt måte.	Sjekk at beholderen er plassert på motorenheten på korrekt måte som forklart i instruksjonene.
	Hovedbryteren er i AV-stilling (OFF).	Følg instruksjonene for start av apparatet.
	I tilfelle programvarefeil.	Koble fra apparatet, vent noen minutter og koble det til på nytt.
Apparatet stoppet mens det var i bruk	Overbelastning	Følg instruksjonene i avsnittet Overbelastning.
	Silikonpakningen mangler eller er ikke festet på korrekt måte.	Fest silikonpakningen på korrekt måte på motorenheten.

NO

Problemer	Årsaker	Løsninger
Store vibrasjoner	Produktet er ikke satt på en flat overflate.	Sett apparatet på en flat overflate.
	Det er for mye i beholderen.	Reduser mengden ingredienser.
	Silikonpakningen mangler eller er ikke festet på korrekt måte.	Fest silikonpakningen på korrekt måte på motorenheten.
Lekkasje fra lokket	Det er for mye i beholderen.	Reduser mengden ingredienser.
	Lokket er ikke korrekt satt på.	Sett lokket på beholderen på korrekt måte.
Lekkasje fra bunnen av beholderen	Forringelse av apparatets vanntetthet.	Forsiktig; bladene er ikke utskiftbare. Kontakt kundestøtte. Kontaktinformasjonen er på garantiheftet.
Bladene går tungt rundt	Deler av ingrediensene er for store eller for harde.	Reduser størrelsen eller mengden ingredienser.
	Den miksede væsken er for varm og har ført til forvriddning av silikonpakningen.	Bytt ut pakningen med en ny.

APPARATBESKRIVNING

1. Mätkopp
 2. Lock
 3. Kanna
 4. Löstagbar silikonpackning
 5. Motorenhet
 6. Påmatare
 7. Strömbrytare
- A. Display
 - B. Startknapp
 - C. Tidsinställningar
 - D. Hastighetsinställningar 1–10
 - E. Program för smoothies
 - F. Program för varma soppor
 - G. Pulsknapp
 - H. Program för sorbet
 - I. Program för automatisk rengöring

PÅ LCD-displayen:

“H” står för den senaste och högsta hastigheten (10)

FÖRSIKTIGHET! Säkerhetsanvisningarna är en del av apparaten. Läs dem noggrant innan du använder apparaten för första gången. Förvara anvisningarna på en säker plats för framtida bruk.

Varning!

Apparaten startar bara om kannan har placerats korrekt på motorenheten (5).

FÖRE FÖRSTA ANVÄNDNING

- Innan du använder apparaten för första gången ska du handdiska alla delar som kommer i kontakt med livsmedel (kanna, lock och mätkopp) i varmt vatten med diskmedel (med undantag för motorenheten).

OBS! MOTORENHETEN/KONTROLLPANELEN FÅR INTE SÄNKAS NED I VATTEN ELLER NÅGON ANNAN VÄTSKA. Rengör med en fuktig trasa och torka den noggrant. FÖRSIKTIGHET! Skärbladen är extremt vassa och går inte att ta bort.

- Se till att allt förpackningsmaterial har tagits bort innan du använder apparaten.
- Använd inte blendern utan locket.

ANVÄNDA APPARATEN

- Ställ apparaten på en plan, stabil och värmestålig yta på avstånd från värmekällor och vattenstänk.
- Se till att silikonpackningen sitter korrekt på motorenheten. Placera kannan korrekt på motorenheten.
- Tillsätt ingredienserna i kannan utan att överstiga den högsta angivna nivån: 2 l. Om det är livsmedel som skummar rekommenderas det att fylla kannan till hälften (1 l).
- När du har gjort varm soppa ska du låta kannan svalna före nästa användning.
- Det räcker att mixa i mindre än tre minuter för att blanda de flesta vätskor.

- Lås fast locket på kannan. Sätt mätkoppen i läge på locket och vrid den på plats.
- Om du ska tillsätta ingredienser under mixningen tar du bort mätkoppen från locket och tillsätter ingredienserna genom matningshålet. Tänk på stänkrisken.
- Koppla in blendern och tryck på strömbrytaren (7) längst ned till höger på apparaten. Produkten piper och displayen börjar lysa i grått.
- Tryck på startknappen, varpå displayen börjar lysa i blått.
- Välj program eller ställ in apparaten manuellt (tid och hastighet) och tryck på startknappen. Låt blendern stanna automatiskt. Om du vill stoppa blendern innan det automatiska programslutet trycker du på startknappen.
- Skaka inte motorenheten eller kannan när blendern används.
- Håll fast kannan i handtaget när du använder påmataren eller mätkoppen (för att undvika att den välter).
- Använd inget annat tillbehör än påmataren när blendern används (för att undvika skador på kannan).
- Stäng av displayen genom att trycka på .

FÖRSIKTIGHET! När du har kört blendern en cykel med längsta processtid ska du låta den vila en minut innan du använder den igen.

När du har kört blendern två cykler ska du stänga av apparaten och låta den svalna till rumstemperatur (tar cirka två timmar).

Överbelastningsskydd

Apparaten har ett överbelastningsskydd. Det förhindrar att motorn skadas av överbelastning. Gör följande om apparaten stannar under användning:

- Stäng av apparaten med strömbrytaren, koppla ur den och låt den svalna i ungefär 15–20 minuter.
- Anslut apparaten till elnätet igen och fortsätt.

Tre program:

Smoothie: Blendern går i olika hastigheter under ungefär en minut.

Varm soppa: Värmer upp och mixer- kokta grönsaker och buljong tack vare skärbladens hastighet.

Sorbet: Blendern går i hastighet 6 under ungefär en minut.

- Med pulsknappen skapar du ”pulsstötar” under programmen.

RECEPT

- **Morotssoppa:** Mixa 800 g kokta morötter och 1,2 l vatten i tre minuter.
- **Smoothie:** 250 g grönt äpple med skal, 150 g selleri, 125 g kiwi, 180 g päron, 40 g spenat, 225 ml vatten och 50 g isbitar.
- **Varm soppa:** 450 ml kycklingbuljong, 120 g vispgrädde, 300 g zucchini, 100 g morötter, 50 g selleri och 30 g grön paprika. Grönsakerna måste vara kokta.
- **Sorbet (jordgubbsis):** 450 g frysta jordgubbar, 240 ml mjölk och 130 g strösocker. Frys tills konsistensen har blivit fast.

FÖRSIKTIGHET! Hårda livsmedel kan göra märken på kannans insida, men det påverkar inte apparatens effektivitet. Fryst mat måste vara mindre än en valnöt. Tillsätt inte vätska vid eller över 80 °C eftersom den kan spruta ut ur apparaten på grund av snabb ångbildning.

EFTER ANVÄNDNING

- Tryck på strömbrytaren och koppla ur apparaten.
- Töm ut innehållet ur kannan, den är inte avsedd till att förvara mat i kylskåpet eller frysen.
- Använd en fuktig trasa om du ska rengöra motorenheten. Torka den noggrant efteråt.
- **Sänk aldrig ned motorenheten i vatten.**
- Det är enklast att diska de löstagbara delarna (i vatten med några droppar diskmedel) direkt efter användning.
- Kannan, locket och mätkoppen kan diskas i diskmaskin – men inte silikonpackningen.
- Om kannan diskas för ofta i diskmaskin riskerar ytan att skadas.
- För att enkelt diska kannan kan du använda programmet för automatisk rengöring: Tillsätt 150 ml vatten och en droppe diskmedel i kannan. Blendern går i olika hastigheter under ungefär en och en halv minut.

OM APPARATEN INTE FUNGERAR

Problem	Orsaker	Lösningar
Apparaten fungerar inte	Kontakten är inte inkopplad.	Anslut apparaten till ett uttag med samma spänning som anges på apparatens märkplåt.
	Kannan sitter inte korrekt på motorenheten.	Kontrollera att kannan sitter korrekt på motorenheten (enligt beskrivningen i anvisningarna).
	Strömbrytaren är i AV-läget.	Följ anvisningarna om hur du startar apparaten.
	Programvarufel.	Koppla ur apparaten, vänta några minuter och koppla sedan in den igen.
Apparaten stannar under användning	Överbelastning.	Följ anvisningarna i avsnittet Överbelastningsskydd.
	Silikonpackningen saknas eller sitter felaktigt.	Placera silikonpackningen korrekt på motorenheten.

Problem	Orsaker	Lösningar
Kraftiga vibrationer	Apparaten står inte på en plan yta.	Ställ apparaten på en plan yta.
	För stor mängd ingredienser.	Minska mängden ingredienser.
	Silikonpackningen saknas eller sitter felaktigt.	Placera silikonpackningen korrekt på motorenheten.
Locket läcker	För stor mängd ingredienser.	Minska mängden ingredienser.
	Locket sitter felaktigt.	Placera locket korrekt på kannan.
Det läcker under kannan	Apparatens vattentätethet har försämrats.	Försiktighet! Skärbladen går inte att ta bort. Kontakta kundtjänst – kontaktuppgifter finns i garantibroschyren.
Skärbladens arbete går tungt	Bitarna som mixas är för stora eller för hårda.	Gör bitarna mindre eller minska mängden.
	Vätskan som mixas är för varm och har ändrat silikonpackningens form.	Byt silikonpackning.

LAITTEEN KUVAUS

1. Mittakorkki
 2. Kansi
 3. Kannu
 4. Irrotettava silikonitiiviste
 5. Moottoriyksikkö
 6. Syöttöpainin
 7. Virtapainike
- A. Näyttö
 - B. Aloituspainike
 - C. Aika-asetukset
 - D. Nopeusasetukset 1–10
 - E. Smoothie-ohjelma
 - F. Kuuma keitto -ohjelma
 - G. Pulssipainike
 - H. Sorbetti-ohjelma
 - I. Itsepuhdistusohjelma

LCD-näytöllä :

“H” kuvaa viimeisintä ja suurinta nopeutta (10)

HUOMAUTUS: turvaohjeet ovat olennainen osa laitetta. Lue ne huolellisesti ennen uuden laitteen ensimmäistä käyttökertaa. Säilytä ohjeita paikassa, josta löydät ne, jotta voit lukea niitä myöhemminkin.

Varoitus:

Laitte käynnistyy vain, jos kannu on asetettu oikein rungon päälle (5).

ENNEN LAITTEEN ENSIMMÄISTÄ KÄYTTÖKERTAA

- Ennen kuin käytät laitetta ensimmäistä kertaa, pese elintarvikkeiden kanssa kosketuksiin tulevat osat (kannu, kansi ja mittakorkki) käsin lämpimällä saippuavedellä moottoriyksikköä lukuun ottamatta.

HUOMIO: ÄLÄ UPOTA MOOTTORIYKSIKKÖÄ/OHJAUSPANEELIA VETEEN TAI MUUHUN NESTEeseen. Puhdista laite kostealla liinalla ja kuivaa huolellisesti.

HUOMAUTUS: Terät ovat erittäin terävät eikä niitä voi irrottaa.

- Varmista, että kaikki pakkausmateriaalit on poistettu ennen laitteen käyttöä.
- Älä käytä tehosekoitinta, jos kansi ei ole paikallaan.

LAITTEEN KÄYTTÄMINEN

- Aseta laite tasaiselle, vakaalle ja lämmönkestävälle alustalle etäälle lämmönlähteistä ja roiskuvasta vedestä.
- Varmista, että silikonitiiviste on paikallaan moottoriyksikössä. Aseta kannu asianmukaisesti moottoriyksikön päälle.
- Lisää ainesosat koottuun kannuun ylittämättä ilmoitettua maksimitasoa: 2 l. Kannu on suositeltavaa täyttää vain puolilleen (1 l) vaahtoavia ruokia valmistettaessa.
- Odota kuuman keiton valmistamisen jälkeen, että kannu jäähtyy ennen seuraavan ohjelman käynnistämistä.
- Alle 3 minuutin sekoitus riittää useimpien ruokien nesteiden sekoittamiseen.

- Lukitse kannun kansi. Aseta mittakorkki paikalleen kanteen ja lukitse se kiertämällä sitä.
- Kun lisää aineksia sekoittamisen aikana, irrota mittakorkki kannesta ja lisää ainekset syöttöaukon kautta. Varo roiskeita.
- Kytke laite pistorasiaan ja paina laitteen oikeassa alakulmassa sijaitsevaa virtapainiketta (7). Tuote antaa äänimerkin ja näyttö syttyy harmaana.
- Paina käynnistyspainiketta, jolloin näyttö syttyy sinisenä.
- Valitse haluamasi ohjelma tai manuaaliset asetukset (aika ja nopeus) ja paina käynnistyspainiketta. Odota, että laite pysähtyy automaattisesti. Jos haluat pysäyttää tehosekoittimen ennen ohjelman automaattista päättymistä, paina käynnistyspainiketta.
- Älä ravista moottoriyksikköä tai kannua, kun laite on käytössä.
- Kun käytät syöttöpaininta tai mittakorkkia, pidä kannun kahvasta kiinni, jotta kannu ei putoa.
- Kun tehosekoitin on käytössä, älä käytä syöttöpainimen lisäksi muita lisälaitteita, jotta kannu ei vaurioidu.
- Paina  sammuttaaksesi näytön.

HUOMAUTUS: Kun olet käyttänyt tehosekoitinta yhden jakson enimmäisajan, anna sen levätä yhden minuutin ajan, ennen kuin jatkat sen käyttöä.

Kun olet käyttänyt tehosekoitinta enintään kahden jakson ajan, sammuta laite ja anna sen jäähtyä huoneenlämmössä (kestää noin kaksi tuntia).

Ylikuormitusuoja

Laite on varustettu ylikuormitusuojalla, joka estää ylikuormituksesta johtuvia moottorivahinkoja.

Jos laite sammuu käytön aikana, toimi seuraavasti:

- Sammuta laite painamalla virtapainiketta, irrota se pistorasiasta ja anna jäähtyä noin 15–20 minuuttia.
- Kytke laite takaisin pistorasiaan ja jatka tehosekoittimen käyttöä.

3 ohjelmaa :

Smoothie : Tehosekoitin toimii vuorotellen eri nopeuksilla noin minuutin ajan.

Kuuma keitto : Lämmittää ja sekoittaa esi-keitetyt kasvikset ja liemet nopeiden terien ansiosta.

Sorbetti : Tehosekoitin toimii nopeudella 6 noin minuutin ajan.

- Pulssipainike mahdollistaa pulssi-ohjelman.

RESEPTIT:

- **Porkkanakeitto :** 800 g esikeitettyä porkkanaa ja 1,2 l vettä, sekoita 3 minuutin ajan.
- **Smoothie :** 250 g vihreitä, kuorimattomia omenoita + 150 g selleriä + 125 g kiiviä + 180 g päärynää + 40 g pinaattia + 225 ml vettä + 50 g jääpaloja.
- **Kuuma keitto :** 450 ml kanalientä + 120 g kuohukermaa + 300 g kesäkurpitsaa + 100 g porkkanoita + 50 g selleriä + 30 g vihreää paprikaa. Kasvisten tulee olla esikeitettyjä.

- **Sorbetti (mansikkajää):** 450 g jäädytettyjä mansikoita + 240 ml maitoa + 130 g hienosokeria. Jäähdytä pakastimessa kunnes seos on kiinteää.

HUOMAUTUS: Kovat ruuat saattavat naarmuttaa kannun sisäosaa, mikä ei kuitenkaan vaikuta laitteen tehokkuuteen. Jäisten ainesten tulee olla pienempiä kuin saksanpäkinä.

Älä lisää kannuun kuumaa, yli 80-asteista nestettä, sillä se saattaa roiskua laitteesta höyryn äkillisen muodostumisen vuoksi.

LAITTEEN KÄYTÖN JÄLKEEN

- Paina virtapainiketta ja irrota laite pistorasiasta.
- Tyhjennä kannu, sillä sitä ei ole tarkoitettu ruuan säilyttämiseen jääkaapissa tai pakastimessa.
- Puhdista moottoriyksikkö kostealla liinalla. Kuivaa huolellisesti.
- **Älä koskaan upota moottoriyksikköä veteen.**
- Pese irrotettavat osat puhdistamisen helpottamiseksi välittömästi käytön jälkeen vedessä, johon on lisätty muutama pisara puhdistusainetta.
- Kannun, kannen ja mittakorkin voi pestä astianpesukoneessa, mutta tiivistettä ei laittaa pestä astianpesukoneeseen.
- Toistuva puhdistus pesukoneessa voi vaurioittaa kannun pintaa.
- Helppo puhdistaa ”puhdistusohjelmalla” :
Kaada kannuun 150 ml vettä ja pisara pesuainetta. Tehosekoitin toimii vuorotellen eri nopeuksilla noin 1 minuutin 30 sekunnin ajan.

MITÄ TEEN, JOS LAITE EI TOIMI?

Ongelmat	Syyt	Ratkaisut
Laitte ei toimi	Pistoketta ei ole kytketty.	Kytke laite pistorasiaan, jossa on sama jännite kuin laitteen arvokilvessä on ilmoitettu.
	Sekoittimen kannua ei ole asetettu oikein moottoriyksikön päälle.	Tarkista, että sekoittimen kannu on asetettu oikein moottoriyksikön päälle ohjeissa selitetyllä tavalla.
	Virtakytkin on OFF-asennossa.	Noudata laitteen käynnistämisohejeita.
	Ohjelmistovirhe.	Irrota laite pistorasiasta, odota muutama minuutti ja kytke se uudelleen pistorasiaan.

Ongelmat	Syyt	Ratkaisut
Laite on pysähtynyt käytön aikana	Ylikuormitus	Noudan kohdan Ylikuormitus ohjeita.
	Silikonitiiviste on kateissa tai sitä ei ole kiinnitetty oikein.	Kiinnitä silikonitiiviste oikein moottoriyksikköön.
Laite tärisee voimakkaasti	Laitetta ei ole asetettu tasaiselle alustalle.	Aseta laite tasaiselle alustalle.
	Aineksia on liikaa.	Vähennä käsiteltävien ainesten määrää.
	Silikonitiiviste on kateissa tai sitä ei ole kiinnitetty oikein.	Kiinnitä silikonitiiviste oikein moottoriyksikköön.
Kansi vuotaa	Aineksia on liikaa.	Vähennä käsiteltävien ainesten määrää.
	Kantta ei ole kiinnitetty oikein.	Aseta kansi oikein sekoittimen kannun päälle.
Sekoittimen kannun alaosa vuotaa	Laitteen vedenpitävyys on heikentynyt.	Huomautus: terä ei voi irrottaa. Ota yhteyttä asiakaspalveluun, jonka yhteystiedot löytyvät takuulehtisestä.
Terät pyörivät huonosti	Käsiteltävä aines on liian suuri tai kova.	Vähennä käsiteltävien ainesten määrää tai kokoa.
	Sekoitettu neste on liian kuumaa, minkä seurauksena silikonitiiviste on vääntynyt.	Vaihda tiiviste uuteen.

CİHAZIN TANIMI

1. Ölçüm kabı
2. Kapak
3. Sürahi
4. Çıkarılabilir silikon conta
5. Motor ünitesi
6. İtici
7. Güç anahtarı

- A. Ekran
- B. Başlat düğmesi
- C. Zaman ayarları

- D. Hız ayarları 1- 10
- E. Smoothie programı
- F. Sıcak Çorba Programı
- G. Pulse düğmesi
- H. Sorbe Programı
- I. Otomatik Temizleme Programı

LCD ekranda :

“H” son ve en yüksek hızı temsil eder (10)

DİKKAT: güvenlik önlemleri cihazın bir parçasıdır. Cihazı ilk defa kullanmadan önce talimatları dikkatle okuyun. Onları bulabileceğiniz ve daha sonra başvurabileceğiniz bir yerde saklayın.

Uyarı:

Cihaz ancak sürahi motor ünitesinin (5) üzerine doğru yerleştirilmişse çalışmaya başlayacaktır.

CİHAZINIZI İLK KEZ KULLANMADAN ÖNCE

• Cihazı ilk kez kullanmadan önce, motor ünitesi hariç olmak üzere gıda ile temas eden parçaları (sürahi, kapak ve ölçüm kabı) ılık sabunlu suyla elde yıkayın.

DİKKAT: MOTOR ÜNİTESİ/KONTROL PANELİNİ SUYA DALDIRMAYIN VEYA SU YA DA BAŞKA HERHANGİ BİR SIVININ ALTINA TUTMAYIN. Nemli bir bezle temizleyin ve dikkatle kurulaşın.

DİKKAT: Bıçaklar, son derece keskindir ve çıkarılamazlar.

- Tüm ambalajın cihazı çalıştırmadan önce çıkarılmış olduğundan emin olun.
- Kapak yerinde değilse blenderi çalıştırmayın.

CİHAZI KULLANMA

- Cihazı ısı kaynaklarından veya su sıçramalarından uzak düz, istikrarlı, ısıya dayanıklı bir zemine yerleştirin.
- Silikon contanın motor ünitesinde yerinde olduğundan emin olun. Sürahiye motor ünitesine doğru şekilde yerleştirin.
- Belirtilen maksimum seviyeyi aşmadan malzemeleri birleştirilen sürahiye ekleyin: 2L. Köpüklü gıdalar için sürahiye (1L) yarısına kadar doldurmanız tavsiye edilir.
- Sıcak çorba yaptıktan sonra 2. tarife geçmeden sürahinin soğumasını bekleyin.
- Çoğu tarif için sıvıların karıştırılmasında 3 dakikadan daha az bir süre yeterli olur.

- Sürahideki kapağı kilitleyin. Ölçüm kabını kapağın üzerindeki yerine yerleştirin ve çevirerek kilitleyin.
- Karıştırma esnasında malzemeyi eklemek için ölçüm kabını kapaktan çıkarın ve malzemeleri besleme deliğinden ekleyin. Sıçrama riskine karşı dikkatli olun.
- Blenderin fişini prize takın ve cihazın alt sağ tarafındaki güç düğmesine (7) basın. Ürün bir bip sesi çıkarır ve ekran gri renkte yanar.
- Başlat düğmesine basın, ekran mavi renkte yanacaktır.
- Programınızı ya da manuel ayarları (zaman ve hız) seçin ve başlat düğmesine basın. Blenderin otomatik olarak durmasını bekleyin. Blenderi otomatik olarak durmasından önce durdurmak isterseniz başlat düğmesine basın.
- Blender kullanımda iken motor ünitesini veya sürahiye sallamayın.
- İtici ya da ölçüm kabını kullandığınızda, düşmesini önlemek için sürahiye sapından tutun.
- Blender kullanımda olduğunda, sürahinin zarar görmesini önlemek için iticiden başka herhangi bir aksesuarı kullanmayın.
- Ekranı kapatmak için  düğmesine basın.

DİKKAT: Bir tur blenderde maksimum karıştırma süresince karıştırdıktan sonra, blenderi tekrar çalıştırmadan önce 1 dakika dinlenmesine izin verin.

Blenderi maksimum iki tur çalıştırdıktan sonra, cihazı durdurun ve ortam sıcaklığında soğumaya bırakın (yaklaşık 2 saat sürer).

Aşırı yük karşı koruma

Cihaz aşırı yük koruması ile donatılmıştır. Bu motorun aşırı yüklenmeden hasar görmesini engeller.

Cihaz çalışma sırasında kapanırsa, aşağıdaki gibi devam edin:

- Güç anahtarını kullanarak cihazı kapatın, fişini prizden çekin ve yakl.15-20 dakika soğumaya bırakın.
- Cihazı tekrar güç kaynağına bağlayın ve karıştırmaya devam edin.

3 program :

Smoothie : Blender yakl. 1 dakika kadar değişen çeşitli hızlarda çalışır.

Sıcak çorba : bıçakların hızı sayesinde önceden-pişmiş sebze ve et sularını tekrar karıştırır ve tekrar ısıtır.

Sorbe : Blender yakl. 1 dakika kadar 6. hızda çalışır.

- Pulse düğmesi programların dışında biraz titreştirmenize olanak sağlar.

TARİFLER:

- **Havuç çorbası :** 3 dakika, 800g önceden pişmiş havuç ve 1,2L su.
- **Smoothie :** 250g kabuklu yeşil elma + 150g kereviz + 125g kiwi + 180g armut + 40g ıspanak + 225ml su +50g buz.
- **Sıcak çorba :** 450ml tavuk suyu + 120g krema + 300g kabak + 100g havuç + 50g kereviz + 30g yeşil biber, sebzelerin önceden pişirilmiş gerekir.

- **Sorbe (çilekli dondurma)** : 450g donmuş çilek + 240ml süt + 130g pudra şekeri. Katılaşıyana kadar derin dondurucuda soğutun.

DİKKAT: Sert gıdalar sürahinin içini çizebilir, ancak bu cihazın verimliliğini etkilemez. Dondurulmuş yiyecekler cevizden daha küçük olmalıdır. Yaklaşık 80°C sıcaklığındaki sıvıları eklemeyin, ani buhar oluşumu sebebiyle cihazdan dışarı fırlayabilirler.

CİHAZINIZI KULLANDIKTAN SONRA

- Güç anahtarına basın ve cihazın fişini prizden çekin.
- Hazırladığınız yiyeceği boşaltın, sürahi buzdolabında ya da derin dondurucuda yiyecek saklamak için tasarlanmamıştır.
- Motor ünitesini temizlemek için nemli bir bez kullanın. Dikkatle kurutun.
- Motor ünitesini asla suya daldırmayın.
- Kolay temizlik için, kullanımdan hemen sonra çıkarılabilir parçaları biraz bulaşık deterjanlı su ile yıkayın.
- Sürahi, kapak ve ölçüm kabı bulaşık makinesinde yıkanabilir, ancak conta bulaşık makinesine girmemelidir.
- Bulaşık makinesinde sık yıkanmasının sürahinin yüzeyine zarar verme riski vardır.
- Kolay temizlik için, "Temizleme programı" kullanılabilir:
Sürahiye 150ml su ve 1 damla sıvı bulaşık deterjanı koyun. Blender yaklaşık 1 dak 30 sn çeşitli alternatif hızlarda çalışır.

CİHAZINIZ ÇALIŞMIYORSA NE YAPMALISINIZ?

Sorunlar	Nedenler	Çözümler
Cihaz çalışmıyor	Fiş takılı değil.	Cihazı, cihazın plakasında belirtilenle aynı voltaja sahip bir prize bağlayın.
	Blender sürahisini motor ünitesine doğru yerleştirilmemiş.	Blender sürahisinin talimatlarda açıklandığı gibi motor ünitesine doğru şekilde yerleştirildiğinden emin olun.
	Güç anahtarı KAPALI konumunda.	Cihazı çalıştırma talimatlarını izleyin.
	Yazılım hatası durumunda.	Cihazın fişini çekin birkaç dakika bekleyin ve tekrar takın.

Sorunlar	Nedenler	Çözümler
Cihaz durdu kullanım sırasında	Aşırı yüklenme	Aşırı yüklenme bölümündeki adımları izleyin.
	Silikon conta eksik veya doğru yerleştirilmemiş.	Motor ünitesine doğru bir silikon conta yerleştirin.
Aşırı titreşim	Ürün düz bir yüzeye yerleştirilmemiş.	Cihazı düz bir yüzeye koyun.
	Malzemelerin hacmi çok fazla.	İşlenmiş malzemelerin miktarını azaltın.
	Silikon conta eksik veya doğru yerleştirilmemiş.	Motor ünitesine doğru bir silikon conta yerleştirin.
Kaptan sızıntı	Malzemelerin hacmi çok fazla.	İşlenmiş malzemelerin miktarını azaltın.
	Kapak doğru takılmamış	Blender sürahisine kapağı doğru şekilde yerleştirin.
Blender sürahisinin altından sızıntı	Cihazın su geçirmezliğinde azalma	Dikkat: bıçaklar çıkarılamazlar. Tüketici servisine başvurun, garanti broşüründeki iletişim bilgilerine bakın.
Bıçaklar kolayca dönmüyorlar	Yiyecek parçaları çok büyük veya çok sert.	İşlenmiş malzemelerin miktarını ve boyutunu azaltın.
	Karıştırılmış sıvı çok sıcak ve silikon contanın şekli bozulmuş.	Contayı yenisi ile değiştirin.

DESCRIPCIÓN DEL APARATO

1. Taza medidora
 2. Tapa
 3. Jarro
 4. Junta de silicona extraíble
 5. Bloque motor
 6. Empujador
 7. Botón de encendido
- A. Pantalla
B. Botón de inicio
C. Tiempo
D. Número de velocidades 1-10
- E. Programa de batidos
F. Programa de sopa caliente
G. Botón pulsador
H. Programa de sorbetes
I. Programa de autolimpieza

En la pantalla LCD:

“H” representa la última velocidad, que es la más alta (10)

ADVERTENCIA: las precauciones de seguridad forman parte del aparato. Léalas detenidamente antes de utilizar el aparato por primera vez. Guárdelas en un lugar al que pueda acudir para futuras consultas.

Advertencia:

El aparato solo puede funcionar si el jarro está colocado correctamente.

ANTES DE UTILIZAR EL APARATO POR PRIMERA VEZ

- Antes de utilizar el aparato por primera vez, lave a mano con agua jabonosa templada las piezas que entran en contacto con los alimentos (jarro, tapa y taza medidora), excepto el bloque motor.

CUIDADO: Las cuchillas son muy afiladas y no son extraíbles.

- Asegúrese de haber retirado todo el embalaje antes de utilizar el aparato.
- No utilice la batidora si la tapa no está colocada en su sitio.

USO DEL APARATO

- Coloque el aparato sobre una superficie plana para evitar que se caiga el jarro.
- Asegúrese de que la junta de silicona esté colocada en el bloque motor. Coloque correctamente el jarro sobre el bloque motor.
- Introduzca los ingredientes en el jarro una vez colocado éste, sin sobrepasar el nivel máximo indicado: 2L. Se recomienda llenar el jarro hasta la mitad (1L) para que los alimentos queden espumosos.
- Tras preparar sopa caliente, espere hasta que se enfríe el caldo entre 2 recetas.
- Para la mayoría de las recetas, basta con batir menos de 3 minutos para que se mezclen los líquidos.
- Coloque la tapa sobre el jarro y ciérrela. Introduzca la taza medidora en la tapa y bloquéela haciendo un giro.

- Para ir añadiendo ingredientes al batir, extraiga la taza medidora de la tapa y añada los ingredientes a través de la chimenea. Tenga cuidado con las salpicaduras.
- Enchufe la batidora y pulse el botón de encendido en la parte inferior derecha del aparato. El aparato emite un pitido y se enciende la pantalla en color gris.
- Pulse el botón de inicio y la pantalla se encenderá en azul.
- Seleccione el programa o configure manualmente el tiempo y la velocidad, y pulse el botón de inicio. Espere a que la batidora se detenga automáticamente. Si desea detener la batidora antes de que el programa finalice automáticamente, pulse el botón de inicio.
- No sacuda el bloque motor ni el jarro cuando la batidora esté funcionando.
- Cuando utilice el empujador o la taza medidora, agarre el jarro por el asa para evitar que se caiga.
- Cuando la batidora esté funcionando no utilice ningún otro accesorio más que el empujador, para evitar alterar el jarro.
- Pulse el  para apagar la pantalla.

OBSERVACIÓN: La unidad necesita 1 minuto de reposo tras completar un ciclo si estuvo funcionando al máximo de tiempo de funcionamiento. Una vez transcurrido, la unidad puede volver a funcionar al máximo durante otro ciclo. Por tanto, tras funcionar al máximo durante 2 ciclos, la unidad debe dejar de funcionar hasta enfriarse a temperatura ambiente (aproximadamente 2 horas de enfriamiento).

Protección contra sobrecargas

El aparato está equipado con protección contra sobrecargas. Esto impide que se dañe el motor en caso de sobrecarga.

Si el aparato se apaga durante el funcionamiento, haga lo siguiente:

- Apague el aparato pulsando el botón de encendido, desenchúfelo y déjelo enfriar aproximadamente 15 o 20 minutos.
- Vuelva a conectar el aparato a la corriente y continúe batiendo.

3 Programas:

Batidos: La batidora funciona a varias velocidades, alternando, aproximadamente 1 minuto.

Sopa caliente: recalienta y bate verduras previamente cocidas y caldo gracias a la velocidad de las cuchillas.

Sorbetes: La batidora funciona a velocidad 6 aproximadamente 1 minuto.

- El botón «pulse» permite realizar pulsaciones fuera de los programas.

RECETAS:

- **Crema de zanahoria:** 800 g de zanahorias precocidas y 1,2 L de agua durante 3 min.
- **Batido:** 250 g de manzana verde con piel + 150 g de apio + 125 g de kiwi + 180 g de pera + 40 g de espinacas + 225 ml de agua + 50 g de cubitos de hielo.

- **Sopa caliente:** 450 ml de caldo de pollo + 120 g de nata espesa + 300 g de calabacín + 100 g de zanahorias + 50 g de apio + 30 g de pimiento verde. Las verduras deben estar previamente cocidas.
- **Sorbete (smoothie de fresa):** 450 g de fresas congeladas + 240 ml de leche + 130 g de azúcar.

ADVERTENCIA: los alimentos duros dejan marcas en el jarro, lo que no altera la eficacia del aparato. Los alimentos congelados deben ser más pequeños que una nuez.

No añada líquidos calientes a más de 80°C.

DESPUÉS DE USAR EL APARATO

- Pulse el botón de encendido y desenchufe el aparato.
- Vacíe el jarro de su contenido, ya que no está diseñado para almacenar o conservar la mezcla.
- Utilice un trapo húmedo para limpiar el bloque motor. Séquelo bien.
- No sumerja el bloque motor en agua.
- Para una limpieza fácil, lave las piezas extraíbles con agua y unas gotas de jabón inmediatamente después de su uso.
- El jarro, la tapa y la taza medidora se pueden lavar en el lavavajillas, pero la junta no es apta para lavavajillas.
- Si se lavan frecuentemente en el lavavajillas, se pueden dañar las superficies.
- Para una limpieza fácil, puede utilizar el «Programa de limpieza»: Ponga 150 ml de agua y 1 gota de jabón de lavavajillas en el jarro. La batidora funciona a varias velocidades, alternando, aproximadamente 1 min 30 segundos.

¿QUÉ HACER SI SU APARATO NO FUNCIONA?

Problemas	Causas	Soluciones
El aparato no funciona	El enchufe no está conectado.	Conecte el aparato a un enchufe con la misma tensión que se indica en la placa de características del aparato.
	El jarro de la batidora no está colocado correctamente sobre el bloque motor.	Compruebe que el jarro de la batidora esté correctamente colocado sobre el bloque motor como se explica en el manual.
	El interruptor está en posición de apagado.	Siga las indicaciones para encender el aparato.
	En caso de un error del software.	Desenchufe el aparato, espere unos minutos y vuelva a enchufarlo.

Problemas	Causas	Soluciones
El aparato se detuvo cuando estaba funcionando	Sobrecarga	Siga las instrucciones en § Sobrecarga.
	La junta de silicona no está en su sitio o no está colocada correctamente.	Coloque la junta de silicona correctamente en el bloque motor.
Vibración excesiva	El producto no está colocado sobre una superficie plana.	Coloque el aparato sobre una superficie plana.
	El volumen de los ingredientes es demasiado grande.	Reduzca la cantidad de ingredientes.
	La junta de silicona no está en su sitio o no está colocada correctamente.	Coloque la junta de silicona correctamente en el bloque motor.
Fugas a través de la tapa	El volumen de los ingredientes es demasiado grande.	Reduzca la cantidad de ingredientes.
	La tapa no está colocada correctamente	Coloque la tapa correctamente en el jarro de la batidora.
Fugas por el fondo del jarro de la batidora	Deterioro de la hermeticidad del aparato	Advertencia: las cuchillas no son extraíbles. Contacte con el servicio al cliente, consulte la información del folleto de garantía.
las cuchillas no giran con facilidad	Los alimentos troceados son demasiado grandes o demasiado duros.	Reduzca el tamaño o la cantidad de ingredientes.
	El líquido batido está demasiado caliente y ha deformado la junta de silicona.	Sustituya la junta por una nueva.