

# Tefal®

HANDHELD FABRIC STEAMER



EN

AR

MS

TH

[www.tefal.com](http://www.tefal.com)

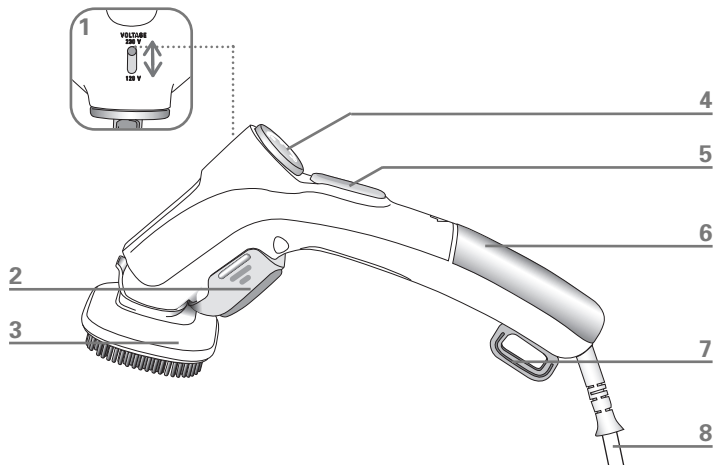

Fig.1

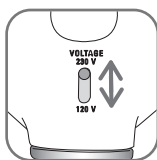

Fig.2

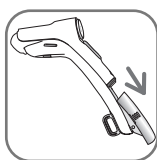

Fig.3



Fig.4

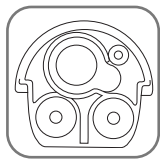

Fig.5



Fig.6

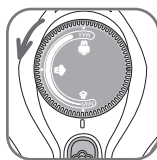

Fig.7



Fig.8

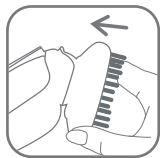

Fig.9

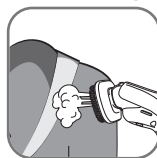

Fig.10



Fig.11

# IMPORTANT SAFETY INSTRUCTIONS

When using your appliance, basic precautions should always be followed, including the following:

Read all instructions before using this product.

To reduce the risk of contact with hot water emitting from steam vents, check appliance before each use by holding it away from body and operating.

Use appliance for its intended use only.

This product has been designed for domestic use only. Any commercial use, inappropriate use or failure to comply with the instructions, the manufacturer accepts no responsibility and the guarantee will not apply.

To protect against a risk of electric shock, do not immerse the appliance in water or other liquids.

Do not direct steam at people, animals or iron clothes while they are being worn.

Never pull on the cord to unplug from outlet, instead grasp plug and pull to disconnect.

Always unplug appliance from electrical outlet when filling with water, emptying or when not in use.

Do not operate appliance with a damaged cord or if appliance has been dropped or damaged.

To avoid the risk of electric shock, do not disassemble or

attempt to repair the appliance. Take it to the nearest authorized Rowenta approved service center for examination and repair. Incorrect reassembly can cause a risk of electric shock when the appliance is used.

This appliance is not intended for use by persons (including children) with reduced physical, sensory or mental capabilities, or lack of experience and knowledge, unless they have been given supervision or instruction concerning use of the appliance by a person responsible for their safety. Children should be supervised to ensure that they do not play with the appliance.

Do not leave appliance unattended while plugged in or while it is still hot.

Burns could occur from touching hot metal parts, hot water or steam. Use care when you empty a steam appliance. There may be hot water in the reservoir.

The use of other accessory attachments than those provided by Rowenta is not recommended and may result in fire, electric shock or personal injury.

## DESCRIPTION

1. Voltage selector (120/230V)
2. Lint pad
3. Fabric brush
4. Steam control dial

## Before use

Please read the instructions for use and **Important Safeguards** carefully.

- Remove any packaging from the appliance.
- Do not plug in or turn on until assembly is complete.
- Set the voltage to the correct position as advised hereafter.
- Remove the lint pad by pulling it to the bottom - **fig.1**.

It is normal for a small amount of smoke to be produced the first time the appliance is used. This will quickly disappear.

## Dual voltage

The appliance can work on both, 120V or 230V, AC systems. Be sure the dual voltage selector is in the correct voltage position before plugging in. To do this, switch the selector which is above the handle to the right position - **fig.2**.

This is a 230V dual voltage appliance. An adapter plug may be necessary when using

5. Steam indicator / Steam button
6. Removable water tank
7. Storage hook
8. Electrical cord

appliance in the United States. If needed, plug the steambrush into correct adapter plug for the specific country and plug assembly into electrical outlet.

Warning! Never switch selector while unit is plugged in.

## Filling with water

Warning ! Never use 100%, distilled or demineralised water as this can cause the appliance to spit and leak.

- Your steam brush has been designed to operate using untreated tap water. If your water is very hard (check with your local water authority) it is possible to mix tap water with store-bought distilled or demineralised water in the following proportions:  
-50% untreated tap water,  
-50% distilled or demineralised water.

Important: Heat concentrates the elements contained in water during evaporation.

The types of water listed below may contain organic waste, mineral or chemical elements that can cause spitting, brown staining, or premature wear of the appliance: water from clothes dryers, scented or softened water, water from refrigerators, batteries, air conditioners, rain water, boiled, filtered or bottled water. Also use distilled or demineralised water only as advised above.

- Remove the water tank by pushing it backwards - **fig.3.**
- Remove the stopper.
- Fill the watertank to the top with water **fig.4** and close it securely. Make sure that the stopper is properly pushed in place - **fig.5.**
- Put the tank into the handle until it snaps in - **fig.6.**
- Completely unwind the power cord. Plug in your steam brush.

## Use



During use or while unit is heating or cooling, do not rest appliance on its head. Place product on its side on a stable, heat resistant, flat surface, as the head will be hot. As the appliance heats, the housing becomes warm. This is normal.

- Once the appliance is plugged in, the light is on. Set the steam control dial to the desired setting - **fig.7.**
- After approximately 30 seconds, and when the light is off, it has reached working temperature.
- To begin steaming, press the steam button with the steam-brush facing away from you, holding it in a vertical position - **fig.8.**

Do not allow steambrush to run dry.

## Steam setting

Set the brush steam output to the type of fabric to be ironed - see following table.

Type of fabric	Setting steam
Cotton / Linen	 max.
Silk / Wool	
Synthetics	min. 

Tips: Check the fabric's label for recommendations. We recommend that you test acrylic, nylon or other synthetic fabrics in an inconspicuous area to ensure these fabrics are not damaged by hot steam.

Test fabric for color fastness in an unobtrusive part of the garment (inner seam). Do not touch silk or velvet with steam head. Some articles can be steamed better from inside. Heavier fabrics may require repeated steaming. Exercise caution at all times. For very delicate fabrics, you can remove the brush. To avoid damage to clothes, keep a distance of 1,5 inches between the steam head and the fabrics. We recommend that before the first use or after the appliance has been stored for some time to test the burst of steam on an old cloth.

- Hang the creased article of clothing on a clothes hanger
- Pull the clothing tight with one hand and place the appliance over the creased area, beginning at the top of the garment.

As steam is very hot: never attempt to remove creases from a garment while it is being worn, always hang garments on a clothes hanger.

- Gently press the fabric brush against the clothing and move the steambrush down the fabric. Keep pressing the burst of steam button- **fig.10**.
- The combination of steam and brush will gently remove the creases.
- After treatment, let the garment cool down on the hanger before wearing.

## Steaming clothes

Before removing or attaching the steam brush, unplug your appliance and let it cool down.

The Ultra Steam is equipped with a clothes brush

- To attach the accessory, line it up with the steam head. It locks into position with an audible click - **fig.9**.
- Simply pull on the top of the clothes brush to remove it. You can operate the unit with or without the accessory.

## Lint pad

The lint pad must not be used when attached to appliance.

Threads, lint and hair can easily be removed with the lint pad by brushing the clothes slowly from left to right.

The pad can be cleaned by brushing in the opposite direction right to left on a piece of old cloth.

- Remove the lint pad from the steam brush by pulling it to the bottom.
- For storage, attach the lint pad to the steam brush by lining up the slots of the brush with the slots of the lint pad. Gently push the top of the lint pad into place until it snaps in - **fig.11**.

## After use

Warning: never touch the steam head until it cools completely.

- Unplug the appliance. Empty the water remaining in the tank and leave unit on its side to cool.

After the appliance has cooled down, it may be stored in the bag provided (depending on model).



Warning: never forget to unplug the steam brush and empty the tank after your working session. While not in use, you can hang your steambrush by its hook.

# IS THERE A PROBLEM ?

Problems	Possible causes	Solutions
There is no steam.	The steamer is not plugged in.	Check that your appliance is correctly plugged in.
	The water level is too low.	Unplug your appliance and refill it.
	The steam button has not been primed.	Press the steam button continuously for a few seconds to begin steaming.
	You use the appliance for the first time.	When the appliance is new, press the steam button a few times.
	The water tank is not in place.	Ensure that the water tank snaps in when put into place.
The appliance does not heat.	It is not plugged in.	Plug in your appliance.
Water leaks or spits.	The water tank is not in place.	Be sure that the water tank snaps when put into place.
	Your appliance is not hot enough.	Allow your steam brush to heat for approximately 30 seconds before using.
	The dual voltage is not set correctly	Ensure that the dual voltage selector is in correct voltage position before operating. Unplug the appliance and switch the selector to the correct voltage.
There is not enough power or too much.	The dual voltage is not set correctly.	Ensure that the dual voltage selector is in correct voltage position before operating. Unplug the appliance and switch the selector to the correct voltage.

For any product problems or queries, please visit our website - [www.rowenta.co.uk](http://www.rowenta.co.uk)  
or contact our Helpline on 0845 602 1454 - UK (01) 461 0390 - Ireland

## Environment protection first !

-  Your appliance contains valuable materials which can be recovered or recycled.
-  Leave it at a civic waste disposal centre.





## هل هنالك مشكلة ؟

المشاكل	الأسباب المحتملة	الحلول
لا يوجد بخار	الجهاز غير موصل بالتيار	تأكد بأن الجهاز موصل بالتيار بشكل صحيح.
	مستوى الماء منخفض جداً	افصل المنتج عن التيار واملأ الخزان بالماء
	لم يتم الضغط على زر البخار	اضغط على زر البخار بشكل مستمر لبضع ثوان لبدء التبخير.
	انت تستعمل الجهاز للمرة الأولى	عندما يكون الجهاز جديداً، اضغط على زر البخار عدة مرات.
	خزان الماء في غير مكانه	تأكد أن خزان الماء مثبتاً في مكانه عند وضعه.
المنتج لا يسخن	الجهاز غير موصل بالتيار	أوصله بالتيار
الماء يتسرب أو يُفرز	خزان الماء في غير مكانه	تأكد أن خزان الماء مثبتاً في مكانه عند وضعه.
	الجهاز ليس ساخناً بما فيه الكفاية	دع فرشاة البخار لكي تسخن تمهيداً لفترة ٣٠ ثانية تقريباً قبل استعمالها.
	التيار غير مُضببط بشكل صحيح	تأكد بأن منتقي قوة التيار الثنائي قد اتخذ مكانه الصحيح قبل تشغيل المنتج . افصل المنتج عن التيار وحوّل المنتقي الى القوة الكهربائية الصحيحة.
لا يوجد قوة ، أو أن القوة عالية جداً	التيار غير مُضببط بشكل صحيح	تأكد بأن منتقي قوة التيار الثنائي قد اتخذ مكانه الصحيح قبل تشغيل المنتج . افصل المنتج عن التيار وحوّل المنتقي الى القوة الكهربائية الصحيحة.

البخار بوضع فتحات الفرشاة على نفس الخط مع فتحات وسادة الوبر. ادفع بلطف رأس الوسادة لكي تأخذ مكانها - شكل 11.

## بعد الإستعمال

تحذير: لا تلمس رأس البخار الا بعد أن يبرد تماماً.

• افصل المنتج عن التيار الكهربائي. أفرغ الماء الباقي في الخزان، واترك الجهاز على جانبه لكي يبرد. بعد أن يبرد الجهاز تماماً، يمكن تخزينه في الحقيبة المرفقة (حسب الموديل).

تحذير: لا تنس أن تفصل فرشاة البخار عن التيار الكهربائي وتفرغ الخزان من الماء بعد فترة التشغيل. عندما لا يكون المنتج قيد الإستعمال، يمكنك تعليق فرشاة البخار بواسطة علقتها.

• المزج بين البخار و الفرشاة سوف يُزيل التجاعيد بكل سهولة.  
• بعد المُعالجة، دع القماش ليبرد على العلاقة قبل ارتدائه.

## وسادة الوبر

لا تُستعمل وسادة الوبر عندما تكون مُركبة على المنتج.

يُمكن إزالة الخيوط، الوبر والشعر بكل سهولة بواسطة وسادة الوبر وذلك بتمريرها ببطء على القماش من اليسار الى اليمين. يُمكن تنظيف وسادة الوبر بتمريرها بالإتجاه المُعاكس على قطعة قماش قديمة من اليمين الى اليسار.

• تُفصل وسادة الوبر من فرشاة البخار بسحبها الى الأسفل.

• للتخزين، تُركب وسادة الوبر في فرشاة

## حماية البيئة أولاً!

- ① يحتوي هذا المُنتج على مواد قيِّمة صناعياً ويمكن إعادة تصنيعها أو تصليحها.  
② أودعها في مراكز تجميع المهملات المدنية المُختصة.



## تبخير الثياب

قبل فصل الفرشاة أو قبل تركيبها،  
يرجى فصل المنتج عن التيار  
الكهربائي و اتركه لكي يبرد  
تماماً.

جُهِزَ هذا المنتج "Ultra Steam"  
بفرشاة من القماش.

- لتركيب هذا الملحق. ضعه على خط واحد  
مع رأس البخار. واقفله في مكانه سيصدر  
عنه صوت عند الإقفال "كليك" - شكل 9.
- اسحب ببساطة رأس فرشاة القماش  
لإزالتها. يمكن تشغيل المنتج بهذا الملحق  
ويدونه أيضاً.
- تُعَلَّقُ الثياب المراد تبخيرها على علاقة  
الثياب.
- يُجذب القماش قليلاً بإحدى اليدين، وتُمرر  
فرشاة البخار على المكان الذي يحتاج الى  
التبخير، تكون بداية الحركة من الأعلى  
وتنتهي الى الأسفل.

بما أن البخار ساخن جداً: لا  
تُحاول إزالة التجاعيد عن الثياب  
أثناء ارتدائها. يجب تعليق الثياب  
دائماً على علاقة الثياب من أجل  
تبخيرها.

- اضغط بلطف بفرشاة القماش على الثياب  
وحركها الى أسفل القماش. حافظ على  
الدفع البخاري بالضغط على زر البخار -  
شكل 10.

نوعية القماش	ضبط البخار
قطن / كتان	حد أقصى 
حرير / صوف	حد أدنى 
قماش صناعي	

نصائح : تأكد من مكسفات  
القماش لمعرفة توصيات الشركة  
المُصنعة. نوصي باختبار قماش  
الإكريليك، النايلون، والقماش  
الصناعي الأخر في مكان غير  
ظاهر من الملابس للتأكد بأنها لن  
تُتلف القماش عند الكي بواسطة  
البخار الساخن.  
اختبر ثبات لون القماش على جزء  
غير ظاهر من الملابس  
(الحاشيات الداخلية). لا تلمس  
الحرير أو المخمل برأس الفرشاة.  
قد يكون من الأفضل كي بعض  
الأجزاء من الناحية الخلفية  
للقماش.  
قد تحتاج بعض أنواع القماش  
السميك من إعادة التبخير مرة  
ثانية.

يجب توخي الحذر في جميع  
الأوقات. للاقمشة الحساسة ،  
يمكنك فصل الفرشاة. لتتجنب  
إتلاف الملابس، حافظ على مسافة  
لا تقل عن ١,٥ بوصة بين رأس  
البخار والقماش. نوصي بتجربة  
أداء المنتج قبل الإستعمال الأول  
أو بعد أن يكون المنتج قد حُزِنَ  
لفترة لإختبار النفط البخاري على  
قطعة قماش قديمة.

فرشاة البخار بالتيار الكهربائي،.

## الإستعمال

أثناء الإستعمال، أو عند تسخين الفرشاة أو عند تبريدها، لا تضع المنتج على رأسه. ضعه على جانبه فوق مكان مُسطح ثابت، مقاوم للحرارة، حيث أن رأس المنتج يكون ساخناً. عندما يسخن المنتج، يُصبح غلافه ساخناً أيضاً. هذا أمر طبيعي.

- عند ما يُوصَل المنتج الى التيار، يُضيء المؤشر. اضبط مفتاح التحكم بالبخار على درجة الحرارة المرغوبة - شكل 7.
- بعد حوالي ٣٠ ثانية، وعندما يُطفأ المؤشر الضوئي، يكون المنتج قد وصل الى مستوى الحرارة المرغوبة.
- لبدء العمل بالبخار، اضغط على زر البخار بحيث تكون فرشاة البخار بعيدة عنك، واحملها بوضع عمودي - شكل 8.

لا تدع فرشاة البخار تعمل بدون ماء.

## ضبط البخار

يُضبط خروج البخار من الفرشاة البخارية حسب نوعية القماش المُراد كيّه - حسب الجدول أ

المياه المحلية)، يمكنك مزج ماء الصنبور مع الماء المُقطر أو المُصْفَى حسب النسب التالية:

- ٥٠٪ ماء عادي من الصنبور
- ٥٠٪ ماء مُقطر أو مُصْفَى

هام : من شأن الحرارة تركيز المعادن التي يحتويها الماء أثناء التبخير. أنواع الماء الواردة أدناه، تحتوي على مخلفات عضوية أو معدنية تسبب ظهور لطخات بنية اللون على القماش أو تُقصر من عمر المنتج :- الماء المقطر الخالي من المعادن والمتوفر تجارياً، الماء الصادر عن المجففات، الماء المُعطّر، الماء المُخفّف، ماء الثلجات، ماء البطاريات، الماء المغلي أو المُصْفَى، الماء الصادر عن أجهزة التكييف، الماء المُقطر، ماء المطر، ماء الزجاجات، الخ... استعمل الماء المُقطر أو المُعالج الممزوج مع ماء الصنبور العادي بالنسب الموضحة أعلاه.

- افضل خزان الماء بدفعه الى الوراء - شكل 3

• افضل الغطاء

- املاً الخزان من الأعلى بالماء شكل 4. ثم اغلقه بإحكام. يُرجى التأكد بأن الغطاء قد دُفع الى مكانه - شكل 5.

• ضع الخزان في المقبض الى أن يأخذ مكانه الصحيح - شكل 6

- مدد السلك الكهربائي الى آخره. اوصل

## وصف أجزاء المنتج

- 4 - مفتاح التحكم بالبخار
- 5 - مؤشر البخار/ زر البخار
- 6 - خزان ماء قابل للفصل
- 7 - علاقة للتخزين
- 8 - سلك كهربائي

وصف أجزاء المنتج

- 1 - مُنتقي قوة التيار الكهربائي (٢٣٠/١٢٠ فولت)
- 2 - وسادة الوبر
- 3 - فرشاة القماش

## قبل الإستعمال

يُرجى قراءة إرشادات الأستعمال و ضوابط السلامة بكل عناية.

• انزع جميع التغليفات عن المنتج.

• لا توصل الجهاز بالتيار الكهربائي ولا تُشغله إلا بعد أن يُستكمل تركيبه.

• اضبط قوة التيار على الموقع الصحيح حسب توصياتنا اللاحقة.

• افصل وسادة الغبار بسحبها الى الأسفل

- شكل 1

المنتقي الموجود فوق المقبض الى الناحية اليمنى - شكل 2.

هذا المُنتج ثنائي القوة الكهربائية ٢٣٠

فولط. قد يكون من الضروري استعمال

مقبس مُهايء إذا استعمل هذا المنتج في

الولايات المتحدة الأميركية. في حال

الضرورة، أوصل فرشاة البخار الى

المُهايء بالمقبس الصحيح لبعض البلدان

المُحددة، وأوصل المقبس الى مأخذ التيار.

**تحذير: لا تحوّل زر منتقي التيار عندما يكون المنتج موصولاً بالتيار.**

## تعبئة الماء

**تحذير: لا تستعمل الماء المُقطّر ١٠٠٪، لأن الماء المُقطّر أو الماء المُصفّى سوف يتسبب بإفرازات وتسريبات من المنتج.**

• صُممت فرشاة البخار هذه لتعمل بالماء العادي الغير مُعالج. إذا كان الماء عندك ثقيلًا (يمكنك التأكد من ذلك بسؤال مديرة

من الطبيعي جداً أن تخرج كمية قليلة من الدخان عند استعمال الجهاز للمرة الأولى. سوف تختفي هذه الظاهرة سريعاً.

## تيار كهربائي ثنائي

يستطيع هذا الجهاز العمل على نظامي تردد كهربائيين مختلفين، ١٢٠ فولط، و ٢٣٠ فولط، تيار متردد.

يُرجى التأكد أن منتقي التيار الكهربائي

الثنائي، قد ضُبط على الموقع الصحيح قبل توصيل المنتج بالتيار. للقيام بذلك، حوّل زر

# إرشادات هامة للسلامة

عند استعمال الأجهزة الكهربائية، يجب دائماً اتخاذ الإحتياطات الأساسية اللازمة، بما في ذلك ما يلي :-  
يرجى قراءة جميع الإرشادات قبل استعمال المنتج للمرة الأولى.

لحد من خطر الإصابة بالماء الساخن المنبعث من مخارج البخار، يُرجى التأكد من أداء المنتج قبل كل مرة يُستعمل فيها، بحمله بعيداً عن الجسم وعن مكان التشغيل. يرجى استعمال المنتج للغرض الذي أُعد من أجله فقط.

صُمم هذا المنتج للإستعمال المنزلي فقط. إن أي استعمال تجاري، أو أي استعمال خاطئ أو لا يتقيد بالإرشادات المرفقة، لن تتحمل مسؤوليته الشركة المُصنعة، وبالتالي تسقط الضمانة عن المنتج.

للحماية من الصعقة الكهربائية، لا تغمز المنتج بالماء أو في أي سائل آخر. لا توجه البخار نحو الأشخاص، الحيوانات، ولا تكو الثياب أثناء ارتدائها.

لا تفصل المنتج عن التيار الكهربائي بواسطة شد السلك الكهربائي. بدلاً من ذلك اسحب القابس الكهربائي من المأخذ. يُرجى فصل المنتج عن التيار الكهربائي أثناء تعبئته بالماء، أو أثناء تفريغه، أو عندما لا يكون قيد الإستعمال.

لا تُشغل المنتج إذا كان السلك الكهربائي التابع له تالفاً، أو إذا سقط المنتج أرضاً. لكي تتجنب الإصابة بالصعقة الكهربائية، لا تُحاول فك المنتج من أجل إجراء

التصليحات عليه.

اعرض المنتج على أقرب مركز خدمة روينتا المعتمدين لإجراء الفحص أو التصليحات اللازمة. إن الخطأ في تركيب المنتج يسبب خطر الإصابة بالصعقة الكهربائية عند الإستعمال.

لم يُعد هذا المنتج للإستعمال بواسطة أشخاص (بمن فيهم الأطفال) ممن يعانون من نقص في قواهم البدنية، الحسية أو العقلية، أو من النقص في الخبرة والمعرفة ما لم تتوفر لهم المراقبة أو زُودوا بالإرشادات المتعلقة باستعمال المنتج بواسطة شخص مسؤول عن سلامتهم.

يجب مراقبة الأطفال للتأكد أنهم لا يلعبون بالمنتج ولا يستعملوه كلعبة من العابهم. لا تترك المنتج من دون مراقبة إذا كان موصولاً بالتيار الكهربائي، أو إذا كان لا يزال ساخناً.

قد يسبب لمس الأجزاء المعدنية من المنتج، الماء الساخن أو البخار، الإصابة بالحروق. يُرجى توخي العناية عند تفريغ المنتج البخاري. قد يبقى بعض الماء الساخن في الخزان.

لا نوصي باستعمال ملحقات غير الملحقات التي توفرها روينتا، والتي بالنتيجة ستحترق، أو تُسبب الصعقة الكهربائية، أو الأذى للمستعمل.

# PANDUAN PENTING KESELAMATAN

Apabila menggunakan alat anda, langkah berjaga-jaga asas haruslah dipatuhi, termasuk yang berikut:

Baca semua arahan sebelum menggunakan produk ini.

Untuk mengurangkan risiko tersentuh air panas yang terkeluar daripada lohong wap, periksa sebelum penggunaan setiap kali dengan menjauhkannya dari badan semasa memegang dan mengendalikannya.

Guna alat ini untuk penggunaan yang disyorkan sahaja.

Produk ini telah direka untuk kegunaan domestik saja. Sebarang penggunaan komersial, penggunaan secara tidak sesuai atau gagal mematuhi arahan, pengilang tidak akan bertanggungjawab dan jaminan tidak akan terpakai.

Untuk melindungi daripada risiko kejutan elektrik, jangan benam alat ini di dalam air atau cecair lain.

Jangan halakan wap kepada seseorang, binatang atau menggosok baju yang sedang dipakai.

Jangan sekali-kali menarik kord untuk mencabut palam dari soket, sebaliknya genggam palam dan tarik untuk mencabutnya.

Sentiasa cabut palam alat dari soket elektrik semasa mengisi air, mengosongkannya atau semasa tidak digunakan.

Jangan menggunakan alat yang mempunyai kord yang rosak atau jika alat telah jatuh atau rosak.

Untuk mengelakkan risiko kejutan

elektrik, jangan merungkai atau cuba membaiki alat ini.

Bawakannya ke pusat perkhidmatan yang diluluskan Rowenta yang berhampiran untuk pemeriksaan dan pembaikan.

Pemasangan semula secara tidak betul boleh mengakibatkan risiko kejutan elektrik apabila alat digunakan.

Peralatan ini tidak boleh digunakan oleh seseorang (termasuk kanak-kanak) yang mempunyai kurang keupayaan fizikal, deria atau mental, atau kurang pengalaman dan pengetahuan, melainkan mereka telah diberikan penyeliaan atau arahan mengenai penggunaan alatan tersebut oleh seseorang yang bertanggungjawab ke atas keselamatan mereka. Kanak-kanak perlu diawasi untuk memastikan yang mereka tidak bermain dengan alat ini.

Jangan tinggalkan perkakas tanpa dijaga semasa perkakas masih terpasang pada soket atau semasa ia masih lagi panas.

Kelecuran boleh berlaku akibat tersentuh bahagian logam yang panas, air panas atau wap. Berhati-hati semasa anda mengosongkan alat pengewap. Kemungkinan terdapat air panas di dalam takungan.

Penggunaan lekapan aksesori selain daripada yang disediakan oleh Rowenta tidak disyorkan dan boleh mengakibatkan kebakaran, kejutan elektrik atau kecederaan peribadi.

MS

# PENERANGAN

1. Pemilih voltan (120/230V)
2. Pad lin
3. Berus Kain
4. Dial kawalan wap

## Sebelum penggunaan

Sila baca panduan untuk menggunakan dan Panduan Keselamatan Penting dengan teliti.

- Tanggalkan sebarang pembungkusan daripada alat.
- Jangan pasang pada soket atau hidupkan sehingga pemasangan telah selesai.
- Setkan voltan pada kedudukan yang betul seperti yang dinasihatkan selepas ini.
- Tanggalkan pad lin dengan menariknya ke bawah - rajah 1.

Jika terdapat sedikit asap terkeluar semasa alat digunakan buat pertama kali., ia adalah perkara biasa. Ia akan hilang dengan cepat.

## Dwi Voltan

Alat ini boleh digunakan dengan sistem AC 120V, atau 230V . Pastikan pemilih dwi voltan berada pada kedudukan voltan yang betul sebelum dipasang ke soket. Ini boleh dilakukan dengan mengubah pemilih yang terletak di atas pemegang ke arah kanan - rajah 2.

Ini adalah alat dwi voltan 230V. Palam penyesuai diperlukan apa-

5. Penunjuk wap / Butang wap
6. Tangki air boleh tanggal
7. Cangkuk storan
8. Kord elektrik

bila menggunakan alat ini di Amerika Syarikat. Jika perlu, pasangkan berus pengewap pada palam penyesuai yang betul bagi negara tertentu dan pasang palam ke soket elektrik.

**Amaran! Jangan sekali-kali ubah pemilih semasa unit masih lagi terpasang.**

## Mengisi dengan air

**Amaran ! Jangan sekali-kali menggunakan air suling atau air yang dinyahmineralkan 100% kerana ini akan menyebabkan alat menyembur atau bocor.**

• Berus pengewap anda direka untuk beroperasi menggunakan air paip tidak dirawat. Jika air anda adalah air liat (periksa dengan pihak berkuasa air tempatan) air paip boleh dicampurkan dengan air suling yang dibeli atau dinyahmineralkan dalam kadar yang berikut:

- 50% air paip tidak dirawat,
- 50% air suling atau air yang dinyahmineralkan.



Penting: Haba memekatkan elemen-elemen yang terkandung di dalam air semasa penyejatan.

Jenis- air yang disenaraikan di bawah mungkin mengandungi bahan buangan organik, mineral atau bahan kimia yang boleh menyebabkan penyemburan, kesan berwarna perang, atau kelusuhan pramatang peralatan: air dari pengering pakaian, air yang mengandungi wangian atau dilembutkan, air dari peti sejuk, bateri, penghawa dingin, air hujan, air yang dididihkan, ditapis atau dibotolkan. Hanya gunakan air suling atau dinyah mineral sahaja seperti yang dinasihatkan di atas.

- Alihkan tangki air dengan menolaknya ke arah belakang - rajah 3.
- Tanggalkan penutup.
- Isi tangki air dengan air sehingga penuh rajah 4 dan tutupkannya dengan kemas. Pastikan penutup ditekan dengan betul pada kedudukannya - rajah 5.
- Letak tangki ke dalam pemegang sehingga ia tertekan masuk pada kedudukan yang betul - rajah 6.

- Ungkai kord kuasa sepenuhnya. Pasangkan berus pengewap anda pada soket.

## Penggunaan

Semasa sedang digunakan atau unit masih lagi memanas atau menyejuk, jangan letakkan alat di atas kepalanya. Letakkan produk dalam keadaan di mana bahagian sisinya terletak di atas permukaan yang stabil, tahan panas, dan rata kerana kepalanya akan menjadi panas. Semasa alat sedang memanas, perumah menjadi hangat. Ini adalah biasa.

- Sebaik sahaja alat dipasang, lampu akan bernyala. Setkan dail kawalan wap kepada seting yang diingini - rajah 7.
- Selepas lebih kurang 30 saat, dan apabila lampu padam ia telah mencapai suhu untuk pengewapan.
- Untuk memulakan pengewapan, tekan butang pengewap dengan menghalakan berus pengewap jauh dari anda, pegangnya dalam kedudukan menegak - rajah 8.



Jangan biarkan berus pengewap menjadi kering.

## Seting wap

Setkan output berus pengewap

MS

kepada jenis kain yang akan digosok - lihat jadual berikut.

Jenis fabrik	Seting wap
Kapas/Linen	maks. 
Sutera/Wul	min. 
Sintetik	min. 

**Petua:** Periksa label kain untuk mendapatkan cadangan. Kami mengesyorkan agar anda menguji kain akrilik nilon atau sintetik lain di kawasan tak mudah dilihat untuk memastikan kain ini tidak rosak akibat wap panas.

Uji kain untuk ketahanan warna di bahagian yang tak mudah dilihat pada pakaian (bahagian dalam). Jangan sentuh sutera atau baldu dengan kepala wap. Seseengah pakaian dapat diwapkan dengan lebih baik dari dalam. Kain yang lebih berat mungkin memerlukan pengewapan semula. Berhati-hati pada setiap masa. Bagi kain yang sangat halus, anda boleh tanggalkan berus. Untuk mengelakkan kerosakan pada pakaian, jarakkan 1.5 inci di antara kepala pengewap dan fabrik. Kami

mengesyorkan agar alat yang akan digunakan buat pertama kali atau telah disimpan beberapa lama diuji semburan wapnya pada kain lama.

## Mengewap pakaian

Sebelum menanggalkan atau memasang berus pengewap, cabut palam alat anda dan biarkan ia menyejuk.

Ultra Steam dilengkapi dengan berus pakaian

- Untuk memasang aksesori, jajakannya dengan kepala pengewap. Ia akan terkunci pada kedudukan yang betul dengan bunyi klik - rajah 9.
- Hanya tarik bahagian atas berus pakaian untuk mengeluarkannya. Anda boleh kendalikan unit ini dengan atau tanpa aksesori.
- Gantung pakaian berkedut pada penyangkut baju
- Tarik pakaian dengan terik menggunakan satu tangan dan letakkan alat di atas kawasan berkedut, dengan memulakan dari bahagian atas pakaian.

Oleh kerana wap sangat panas: jangan sekali-kali cuba untuk menghilangkan kedutan semasa pakaian sedang dipakai, sentiasa gantung pakaian pada penyangkut baju.

- Tekan berus fabrik dengan lembut pada pakaian dan gerakkan berus pengewap ke bawah kain. Terus tekan semburan butang pengewap - rajah 10.
- Gabungan wap dan berus akan menghilangkan kedutan dengan perlahan-lahan.
- Selepas perawatan, biarkan pakaian menyejuk pada penyangkut baju sebelum dipakai.

## Pad lin

Jangan gunakan pad lin semasa masih terpasang kepada alat.

Benang, lin dan rambut boleh dikeluarkan dengan mudah menggunakan pad lin dengan memberus pakaian dari kiri ke kanan perlahan-lahan.

Pad ini boleh dibersihkan dengan memberus ke arah yang berlawanan, dari kanan ke kiri pada sehelai pakaian lama.

- Tanggalkan pad lin dari berus pengewap dengan menariknya ke bawah.
- Untuk storan, pasang pad lin ke berus pengewap dengan

membariskan slot berus dengan slot pad lin. Dengan perlahan-lahan tolak bahagian atas pad lin pada kedudukannya sehingga ia tertekan masuk - rajah 11.

## Selepas penggunaan

Amaran: jangan sesekali menyentuh kepala pengewap sehingga ia menyejuk sepenuhnya.

MS

- Tanggalkan palam alat dari soket. Kosongkan baki air di dalam tangki dan tinggalkan unit pada sebelahnya untuk menyejuk.

Selepas alat menyejuk, ia boleh disimpan di dalam beg yang disediakan (bergantung kepada model).

Amaran: jangan sekali-kali lupa untuk mencabut berus pengewap dan mengosongkan tangki selepas sesi pengewapan anda. Semasa tidak digunakan, anda boleh gantungkan berus pengewap anda pada cangkuknya.

## Perlindungan alam sekitar terlebih dulu!

① Alat anda mengandungi bahan berharga yang boleh dipulih atau dikitar semula.

- ➡ Tinggalkannya di pusat pembuangan sampah awam.



## ADA SEBARANG MASALAH ?

Masalah	Sebab mungkin	Penyelesaian
Tiada wap.	Pengewap tidak terpasang.	Periksa alat anda untuk memastikan ia dipasang dengan betul.
	Aras air terlalu rendah.	Cabut palam alat anda dari soket dan isi air semula.
	Butang pengewap belum lagi disediakan.	Tekan butang pengewap secara berturut-turut selama beberapa saat untuk memulakan pengewapan.
	Anda menggunakan alat ini untuk pertama kali.	Bagi alat yang masih baru, tekan butang pengewap beberapa kali.
	Tangki air tidak berada pada kedudukan yang betul.	Pastikan tangki air tertekan masuk apabila diletak pada kedudukan yang betul.
Alat tidak panas.	Ia tidak dipasang dengan betul.	Pasangkan palam alat anda pada soket.
Air meleleh atau menyembur.	Tangki air tidak berada pada kedudukan yang betul.	Pastikan tangki air tertekan masuk apabila diletakkan pada kedudukan yang betul.
	Alat anda tidak cukup panas.	Biarkan berus pengewap anda memanaskan selama lebih kurang 30 saat sebelum digunakan.
	Dwi Voltan tidak disetkan dengan betul.	Pastikan pemilih dwi voltan berada dalam kedudukan voltan yang betul sebelum mengoperasikannya. Cabut palam alat dari soket dan ubah pemilih kepada voltan yang betul.
Kuasa tidak mencukupi atau terlalu tinggi.	Dwi Voltan tidak disetkan dengan betul.	Pastikan pemilih dwi voltan berada dalam kedudukan voltan yang betul sebelum mengoperasikannya. Cabut palam alat dari soket dan ubah pemilih kepada voltan yang betul.

# คู่มือความปลอดภัยที่สำคัญ

ขณะใช้เครื่อง ควรปฏิบัติตามข้อควรระวังพื้นฐาน รวมถึงต่อไปนี้:

อ่านคำแนะนำทั้งหมดก่อนใช้เครื่อง

ลดความเสี่ยงในการสัมผัสกับน้ำร้อนที่ออกมาจากท่อไอน้ำ โดยตรวจสอบเครื่องก่อนใช้งานทุกครั้ง โดยจับให้ห่างจากตัวขณะใช้งาน

ใช้เครื่องตามวัตถุประสงค์เท่านั้น

ผลิตภัณฑ์นี้ได้รับการออกแบบเพื่อใช้ภายในครัวเรือนเท่านั้น ผู้ผลิตไม่รับผิดชอบใดๆ ทั้งสิ้น

และการรับประกันจะเป็นโมฆะ หากมีการใช้งานเพื่อการค้า การใช้งานที่ไม่เหมาะสม

หรือการ ไม่ปฏิบัติตามคู่มือการใช้งาน

ป้องกันความเสี่ยงในการเกิดไฟฟ้าช็อต

โดยอย่าจุ่มเครื่องลงในน้ำหรือของเหลวใดๆ

อย่าให้น้ำหนักน้ำไปทางคน สัตว์

และอย่ารีดผ้าขณะที่มีสัญญาณเตือน

อย่าถอดปลั๊กเครื่องออกจากเต้ารับ โดยการดึงที่สายไฟ ให้จับที่ปลั๊กแล้วดึง

ถอดปลั๊กเครื่องจากเต้ารับขณะที่เติมน้ำ เอน้ำออก

หรือไม่ใช้งาน

อย่าใช้เครื่องหากสายไฟชำรุด เครื่องหล่นหรือเสียหาย

หลีกเลี่ยงความเสี่ยงในการเกิดไฟฟ้าช็อต

โดยไม่ถอดหรือพยายามซ่อมเครื่อง

## คำอธิบาย

1. ตัวเลือกแรงดันไฟฟ้า (120/230 โวลต์)
2. แผ่นก้ำจัดเสียบนมผ้า
3. แปร่ง
4. ตัวควบคุมไอน้ำ

## ก่อนใช้งาน

กรุณาอ่านคำแนะนำในการใช้งานและ

วิธีป้องกันที่สำคัญโดยละเอียด

เอาบรรจุภัณฑ์ออกจากเครื่อง

- อย่าเสียบปลั๊กหรือเปิดเครื่องจนกว่าจะประกอบเสร็จ
- ตั้งแรงดันไฟฟ้าให้ถูกต้องตามคำแนะนำนำต่อไปนี้
- ถอดแผ่นก้ำจัดเสียบนมผ้าออกโดยดึงลงล่าง - Fig. 1

นำไปศูนย์บริการที่ได้รับบริการรับรองของโรเวนด้าที่ใกล้ที่สุดเพื่อให้ตรวจสอบและซ่อม

การประกอบเครื่องที่ไม่ถูกต้องอาจทำให้เกิดไฟฟ้าช็อตขณะใช้เครื่อง

เครื่องใช้ไฟฟ้านี้ไม่ได้ออกแบบมาสำหรับการใช้งานโดยบุคคล (รวมถึงเด็ก) ที่มีความบกพร่องทางร่างกาย

ด้วยประสิทธิภาพด้านการรับรู้หรือด้านจิตใจ

หรือโดยบุคคลที่ขาดประสบการณ์และความรู้เกี่ยวกับเครื่องใช้ไฟฟ้าดังกล่าว

เว้นแต่พวกเขาจะอยู่ในการควบคุมดูแลหรือได้รับคำแนะนำในการใช้งาน โดยบุคคลที่รับผิดชอบในด้านความปลอดภัยของพวกเขา

ควรควบคุมเด็กอย่างใกล้ชิดเพื่อให้แน่ใจว่าเด็กจะไม่เล่นเครื่องใช้ไฟฟ้านี้

อย่าทิ้งเครื่องไว้ขณะที่เสียบปลั๊กหรือขณะที่ยังร้อนอยู่ อาจเกิดไฟไหม้ได้เนื่องจากสัมผัสกับชิ้นส่วนของโลหะ

ที่ร้อน น้ำร้อน หรือไอน้ำ

ระมัดระวังขณะที่เอน้ำออกจากเครื่อง

น้ำในช่องใส่ผ้าอาจร้อน

ไม่ควรใช้อุปกรณ์อื่นนอกเหนือจากที่ได้รับจากโรเวนด้า

เนื่องจากอาจทำให้เกิดไฟไหม้ ไฟฟ้าช็อต

หรืออาจได้รับบาดเจ็บ

5. สัญญาณแสดงไอน้ำ / ปุ่มปรับไอน้ำ
6. ช่องใส่ผ้าที่สามารถถอดได้
7. ตะขอเกี่ยว
8. สายไฟ

อาจเกิดควันเล็กน้อยเมื่อใช้เครื่องครั้งแรก ซึ่งจะหายไปโดยเร็ว

## แรงดันไฟฟ้า

สามารถใช้เครื่องได้ทั้งที่แรงดันไฟฟ้า 120 โวลต์ หรือ 230 โวลต์ ในระบบกระแสไฟฟ้าสลับ

ตรวจสอบให้แน่ใจว่าตัวเลือกแรงดันไฟฟ้าอยู่ในตำแหน่งที่

ถูกต้องก่อนเสียบปลั๊ก โดยปรับตัวเลือกบนที่จับไปด้านขวา - fig.2

เครื่องนี้สำหรับแรงดันไฟฟ้าอยู่ 230 โวลต์ อาจจำเป็นต้องใช้ปลั๊กอะแดปเตอร์เมื่อใช้เครื่องในประเทศสหรัฐอเมริกา หากจำเป็น เสียบปลั๊กเตาไรดไอน้ำในปลั๊กอะแดปเตอร์สำหรับประเทศนี้ ๆ แล้วเสียบปลั๊กที่เตารับ

คำเตือน: อย่าเปลี่ยนตัวเลือกขณะที่ปลั๊กเสียบอยู่

## การเติมน้ำ

ถ้า...เดือน! อย่าใช้น้ำกลั่นหรือน้ำกึ่งจัดแร่ธาตุออก 100 เนื่องจากอาจทำให้น้ำกระเซ็นและร่วออกจากเครื่องได้

- เตาไรดไอน้ำนี้ออกแบบมาสำหรับใช้น้ำประปาธรรมดา หากน้ำกระเซ็นมาก (ตรวจสอบกับหน่วยงานประจำ) อาจผสมกับน้ำกลั่นหรือน้ำกึ่งจัดแร่ธาตุออกได้ในสัดส่วนดังต่อไปนี้:
  - น้ำประปาทั่วไป 50%
  - น้ำกลั่นหรือน้ำกึ่งจัดแร่ธาตุออก 50%

ข้อสำคัญ: ความร้อนทำให้อ่างที่อยู่ในน้ำขุ่นขึ้นขึ้นขณะที่เกิดการระเหย

น้ำต่อไปนี้อาจมีสารอินทรีย์ แร่ธาตุ หรือสารเคมีที่อาจทำให้อ่างกระเซ็น เกิดคราบสีน้ำตาล หรือทำให้เครื่องสึกหรือก่อนกำหนด ได้แก่ น้ำจากเครื่องอบผ้า น้ำหอมหรือน้ำยาปรับผ้านุ่ม น้ำจากตู้เย็น แบริดเจอร์ เครื่องปรับอากาศ น้ำฝน น้ำดื่ม น้ำกรองหรือน้ำบรรจุขวด ใช้น้ำกลั่นหรือน้ำที่กึ่งจัดแร่ธาตุออกตามคำแนะนำข้างต้นเท่านั้น

- เอาช่องใส่น้ำออกโดยดึงกลับด้านหลัง - fig.3
- เอาฝาออก
- เติมน้ำด้านบนของช่องใส่น้ำ fig.4 แล้วปิดฝาให้แน่น ให้แน่ใจว่าฝาฝังในตำแหน่งถูกต้อง - fig.5

- ใส่ช่องใส่น้ำกลับไปยังที่จับจนกว่าจะอยู่ในตำแหน่งที่ถูกต้อง - fig.6
- คลายสายฟลอคให้หมด เสียบปลั๊กเตาไรดไอน้ำ

## การใช้งาน



ระหว่างที่ใช้งาน หรือขณะที่เครื่องกำลังร้อนหรือเย็น อย่างไรก็ตามเครื่องบนหัวพื้นไอน้ำ วางเครื่องบนพื้นผิวที่มั่นคงทนต่อความร้อน ราบ เนื่องจากหัวพื้นไอน้ำอาจร้อนเมื่อเครื่องร้อน ที่เก็บจะอุ่นด้วยเช่นกัน เป็นเรื่องปกติ

- เมื่อเสียบปลั๊กเครื่อง ไฟสัญญาณจะติด ปรับตัวควบคุมไอน้ำตามต้องการ - fig.7
- หลังจากนั้นประมาณ 30 วินาที ไฟสัญญาณจะดับ ถึงอุณหภูมิที่ต้องการ
- เริ่มใช้ไอน้ำ โดยคลุมไอน้ำโดยให้เตาไรดไอน้ำห่างจากตัว จับในแนวตั้ง - fig.8

อย่าให้น้ำในเตาไรดไอน้ำแห้ง

## การตั้งค่าไอน้ำ

ปรับปริมาณไอน้ำตามประเภทของเนื้อผ้าที่จะรีด - ดูตารางต่อไปนี้

ประเภทของเนื้อผ้า	การตั้งค่าไอน้ำ
ผ้าฝ้าย/พลินี	สูงสุด 
ผ้าไหม/ผ้าขนสัตว์	ต่ำสุด
ผ้าโพลีเอสเตอร์	

เคล็ดลับ: ดูคำแนะนำจากป้ายบนผ้า ควรทดสอบผ้าอะคริลิก ไนลอน หรือผ้าโพลีเอสเตอร์อื่น ๆ ในบริเวณที่มิใช่ดูค่าเพื่อให้แน่ใจว่าไอน้ำไม่ทำลายเนื้อผ้าเหล่านั้น

ทดสอบว่าผ้าสีดกหรือไม่ในส่วนของเนื้อผ้าที่มองเห็น ไม่  
ขัด (ตะเข็บด้านใน)

อย่าให้หัวหน้า ไลน์สัมผัสกับผ้าไหมหรือผ้ากำมะหยี่  
ผบางชิ้นเหมาะสำหรับรีด ไลน์จากข้างใน  
อาจต้องรีดซ้ำสำหรับผ้าที่หนัก

ใช้ด้วยความระมัดระวังตลอดเวลา สำหรับผบางมาก  
สามารถเอาแรงออกได้ เพื่อหลีกเลี่ยงการทำลายผ้า  
ให้หัวหน้า ไลน์ห่างจากผ้าประมาณ 1.5 นิ้ว  
ก่อนใช้งานครั้งแรกหลังจากเก็บเครื่องไวระยะหนึ่ง  
ควรทดสอบบนผากว่าไอน้ำทำให้ผ้าไหมหรือไม

สามารถทำความสะอาดแผ่นกำจัดเศษบนผ้าได้โดยแปรงใน  
ทิศทางตรงกันข้าม จากขวาไปซ้าย บนผ้าเก่า

- เอาแผ่นกำจัดเศษบนผ้าออกจากเตารีดไอน้ำโดยดึงลงล่าง
- ในการจัดเก็บ

ประกอบแผ่นกำจัดเศษบนผ้าเข้ากับเตารีดไอน้ำโดยให้ช่องข  
องเตารีดไอน้ำอยู่แนวเดียวกับช่องของแผ่นกำจัดเศษบนผ้า  
ค่อชญา  
ดึงให้ด้านบนของแผ่นกำจัดเศษบนผ้าอยู่ในตำแหน่งที่ถูกต้อ  
ง - fig.11

## หลังการใช้งาน

คำเตือน: อย่าสัมผัสหัวหน้า ไลน์จนกว่าจะเย็นลง

- ถอดปลั๊กเครื่องใช้ไฟฟ้า
- เอาหน้าที่เหลือออกจากช่องใส่ผ้าแล้วปล่อยเครื่องทิ้งไว้ให้เย็น  
หลังเครื่องเย็นลง อาจเก็บไว้ในกระเป๋าทันไทม์ (เฉพาะรุ่น)

คำเตือน:  
อย่าลืมหอดปลั๊กเตารีดไอน้ำแล้วเท่านั้นหลังใช้งาน  
เมื่อไม่ใช้ อาจแขวนเตารีดไอน้ำไว้

## การรีดโดยใช้ไอน้ำ

ก่อนถอดหรือประกอบเตารีดไอน้ำ  
ถอดปลั๊กแล้วปล่อยให้เครื่องเย็นก่อน

ไอน้ำพิเศษมาพร้อมกับการแปรง

- ประกอบอุปกรณ์ในแนวเดียวกับหัวหน้า ไลน์  
เมื่ออยู่ในตำแหน่งที่ถูกตองจะได้อินเสียงดังกรีก - fig.9
- ถอดแปรง โดยดึงด้านบนของแปรง  
สามารถใช้เครื่องไต้ทั้งแบบที่มีและไม่มีอุปกรณ์  
  - แขนงผ้ายับโดยใช้ไม้แขนงผ้า
  - ใช้มือข้างหนึ่งดึงผ้าให้ตึงแล้ววางเครื่องบนรอบยับ  
เริ่มจากด้านบนของผ้า

เนื่องจากไอน้ำร้อนมาก  
อย่าพยายามรีดหากมีสัญญาณเตือน  
แขนงผ้าโดยใช้ไม้แขนงผ้าเสมอ

- ค่อชญา กดแปรงบนผ้าแล้วเลื่อนแปรงลงตามเนื้อผ้า  
กลุ่มไอน้ำตลอด- fig.10
- การใช้ไอน้ำร่วมกับแปรงจะค่อชญา ทำให้ออยยับหายไป
- หลังใช้งาน  
ปล่อยให้ผ้าเย็นลงโดยแขวนบนไม้แขวนก่อนใส่

## แผ่นกำจัดเศษบนผ้า

อย่าใช้แผ่นกำจัดเศษบนผ้าขณะที่กำลังประกอบเครื่อง  
สามารถกำจัดด้วย สำลี และผม  
ออกได้ง่ายเมื่อใช้แผ่นกำจัดเศษบนผ้า โดยแปรงผ้าซ้ำ  
จากซ้ายไปขวา

## หากยังคงเกิดปัญหา

ปัญหา	สาเหตุที่อาจเป็นไปได้	วิธีแก้ไข
ไม่มีไอน้ำ	ไม่ได้เสียบปลั๊กเตาไรด์	ตรวจสอบว่าเสียบปลั๊กเครื่องถูกต้อง
	ระดับน้ำต่ำเกินไป	ถอดปลั๊กเครื่องแล้วเติมน้ำ
	ไม่ได้กดปุ่มไอน้ำ	กดปุ่มไอน้ำต่อเนื่องกันสองสามวินาทีเพื่อเริ่มใช้ไอน้ำ
	ใช้เครื่องเป็นครั้งแรก	หากเครื่องยังใหม่อยู่ กดปุ่มไอน้ำสองสามครั้ง
เครื่องไม่ร้อน	ไม่ได้เสียบปลั๊ก	เสียบปลั๊กเครื่อง
	ไม่ได้ใส่ช่องใส่น้ำ	ตรวจสอบให้แน่ใจว่าช่องใส่น้ำอยู่ในตำแหน่งที่ถูกต้อง
น้ำร้อนหรือหก	เครื่องร้อนไม่พอ	ปล่อยให้ไอน้ำเสียบผ่านไอน้ำเพื่อทำความร้อนประมาณ 30 วินาที ก่อนใช้
มีกำลังไฟฟ้าไม่พอหรือมากเกินไป	ตั้งแรงดันไฟฟ้าคู่มือไม่ถูกต้อง	ให้แน่ใจว่าตัวเลือกแรงดันไฟฟ้าอยู่ในตำแหน่งแรงดันไฟฟ้าที่ถูกต้องก่อนใช้ ถอดปลั๊กเครื่องแล้วเปลี่ยนตัวเลือกเป็นแรงดันไฟฟ้าที่ถูกต้อง
	ตั้งแรงดันไฟฟ้าคู่มือไม่ถูกต้อง	ให้แน่ใจว่าตัวเลือกแรงดันไฟฟ้าอยู่ในตำแหน่งแรงดันไฟฟ้าที่ถูกต้องก่อนใช้ ถอดปลั๊กเครื่องแล้วเปลี่ยนตัวเลือกเป็นแรงดันไฟฟ้าที่ถูกต้อง

### หวังใยในสิ่งแวดล้อม!

- ① เครื่องใช้ไฟฟ้าของคุณประกอบด้วยวัสดุที่สามารถแปรสภาพหรือนำกลับมาใช้ใหม่ได้
- ➡ ให้นำส่งที่จุดทิ้งขยะในท้องถิ่น





