

Tefal®

PLANCHA MALAGA



- FR
- NL
- DE
- EN
- ES
- PT
- IT
- EL
- HU
- CS
- SK
- TR
- BG
- RO
- AR
- FA

PRECAUTIONS IMPORTANTES

Utilisation, entretien et installation du produit : pour votre sécurité, merci de vous référer aux différents paragraphes de cette notice et aux pictogrammes correspondants

- Cet appareil est prohibé à l'extérieur.
- Cet appareil est destiné uniquement à un usage domestique. Il n'a pas été conçu pour être utilisé dans les cas suivants qui ne sont pas couverts par la garantie:
 - dans les coins cuisines réservés au personnel des magasins, bureaux et autres environnements professionnels,
 - dans les fermes,
 - par les clients des hôtels, motels et autres environnements à caractère résidentiel,
 - dans les environnements de type chambres d'hôtes.
- Cet appareil n'est pas prévu pour être utilisé par des personnes (y compris les enfants) dont les capacités physiques, sensorielles ou mentales sont réduites, ou des personnes dénuées d'expérience ou de connaissance, sauf si elles ont pu bénéficier, par l'intermédiaire d'une personne responsable de leur sécurité, d'une surveillance ou d'instructions préalables concernant l'utilisation de l'appareil.

- Il convient de surveiller les enfants pour s'assurer qu'ils ne doivent pas jouer avec l'appareil et utiliser l'appareil comme un jouet.
-  La température des surfaces accessibles peut être élevée lorsque l'appareil est en fonctionnement.
- Enlever tous les emballages, autocollants ou accessoires divers à l'intérieur comme à l'extérieur de l'appareil.
- Dérouler entièrement le cordon.
- Vérifier que l'installation électrique est compatible avec la puissance et la tension indiquées sous l'appareil.
- Ne brancher l'appareil que sur une prise avec terre incorporée.
- Si une rallonge électrique est utilisée, elle doit être de section au moins équivalente et avec prise de terre incorporée; prendre toutes les précautions nécessaires afin que personne ne s'entrave dedans.
- Si le câble d'alimentation est endommagé, il doit être remplacé par le fabricant, son service après-vente ou des personnes de qualification similaire afin d'éviter un danger.
- Le câble d'alimentation doit être vérifié régulièrement pour détecter tout signe de détérioration et, si le câble est endommagé, l'appareil ne doit pas être utilisé.

- Cet appareil n'est pas destiné à être mis en fonctionnement au moyen d'une minuterie extérieure ou par un système de commande à distance séparé.
- Ne jamais utiliser l'appareil sans surveillance.
- Ne jamais plonger dans l'eau, ni dans aucun autre liquide, le cordon, ni le boîtier de commande.
- Cet appareil peut être utilisé par des enfants à partir de 8 ans et plus et par des personnes ayant des capacités physiques, sensorielles ou mentales réduites ou un manque d'expérience et de connaissances à condition qu'elles aient reçu une supervision ou des instructions concernant l'utilisation de l'appareil en toute sécurité et qu'elles comprennent les dangers encourus. Le nettoyage et l'entretien par l'utilisateur ne doivent pas être effectués par des enfants, sauf s'ils ont plus de 8 ans et qu'ils sont surveillés.

Maintenir l'appareil et son cordon hors de portée des enfants de moins de 8 ans.

- La prise mobile de connecteur doit être retirée avant le nettoyage de l'appareil et le connecteur doit être séché avant d'utiliser à nouveau l'appareil.
- Seule la prise mobile ou prise mobile de connecteur appropriée doit être utilisée.

Merci d'avoir acheté cet appareil Tefal.

La société Tefal se réserve le droit de modifier à tout moment, dans l'intérêt du consommateur, les caractéristiques ou composants de ses produits.

A faire

- Lire attentivement et garder à portée de main les instructions de cette notice, commune aux différentes versions suivant les accessoires livrés avec votre appareil.
- Si l'appareil est utilisé au centre de la table, le mettre hors de portée des enfants.
- Vérifier que l'appareil soit bien stable avant utilisation.
- Si un accident se produit, passez de l'eau froide immédiatement sur la brûlure et appelez un médecin si nécessaire.
- Les fumées de cuisson peuvent être dangereuses pour des animaux ayant un système de respiration particulièrement sensible, comme les oiseaux. Nous conseillons aux propriétaires d'oiseaux de les éloigner du lieu de cuisson.
- Pour préserver le revêtement de la plaque de cuisson, toujours utiliser une spatule plastique ou en bois.
- Pour éviter de détériorer la plaque : Utiliser celle ci uniquement comme elle a été conçue (ex : ne pas le mettre dans un four, sur le gaz ou une plaque électrique...).
- N'utiliser que la plaque fournie avec l'appareil ou acquises au centre de service agréé.
- Lors de la première utilisation, laver la plaque (suivre paragraphe après utilisation) verser un peu d'huile sur la plaque et l'essuyer avec un chiffon doux.
- Veillez à l'emplacement du cordon avec ou sans rallonge, prendre toutes les précautions nécessaires afin de ne pas gêner la circulation des convives autour de la table de telle sorte que personne ne s'entrave dedans.

A ne pas faire

- Ne jamais brancher l'appareil lorsqu'il n'est pas utilisé.
- Pour éviter la surchauffe de l'appareil, ne pas le placer dans un coin ou contre un mur.
- Ne jamais placer votre appareil directement sur un support fragile (table en verre, nappe, meuble verni...) ou sur un support souple, de type nappe plastique.
- Ne pas placer l'appareil sur ou près de surfaces glissantes ou chaudes ; ne jamais laisser le cordon pendre au-dessus d'une source de chaleur (plaques de cuisson, cuisinière à gaz...).

- Ne pas poser d'ustensile de cuisson sur les surfaces de cuisson de l'appareil.
- Ne pas couper directement sur la plaque.
- Ne pas poser la plaque chaude sur une surface fragile ou sous l'eau.
- Ne pas déplacer l'appareil chaud durant son utilisation.
- Ne jamais interposer de feuille d'aluminium ou tout autre objet entre la plaque et les aliments à cuire.
- Ne pas faire de cuisson en papillote.
- Pour éviter toute dégradation de votre produit ne jamais réaliser de recettes flambées sur celui-ci.
- Ne jamais utiliser d'éponge métallique, ni de poudre à récurer afin de ne pas endommager la surface de cuisson.
- Ne pas retirer le tiroir de récupération de graisses pendant la cuisson.
- Si le tiroir de récupérateur de graisse est plein durant la cuisson laisser refroidir le produit avant de le vider.

Conseils / informations

- Pour votre sécurité, cet appareil est conforme aux normes et réglementations applicables (Directives Basse Tension, Compatibilité Electromagnétique, Matériaux en contact des aliments, Environnement, ...).
- Lors de la première utilisation, un léger dégagement d'odeur et de fumée peut se produire.
- Tout aliment solide ou liquide entrant en contact avec les pièces marquées du logo  ne peut être consommé.
- Si la fiche de connexion mobile est incorrectement positionnée, le système de sécurité bloquera la mise en marche de l'appareil.
- Après le préchauffage, l'appareil est prêt à être utilisé.

Utilisation

- Réglez le thermostat de la fiche de connexion mobile sur mini.
- Branchez la fiche de connexion mobile dans les broches de la résistance de l'appareil, puis branchez le cordon d'alimentation dans une prise secteur.
- Le voyant vert ou rouge* s'allume pour indiquer que l'appareil est sous tension. Le voyant vert ou rouge* reste allumé tant que l'appareil est branché - 3*.
- Réglez le thermostat de la fiche de connexion mobile sur maxi - 4*.
- Préchauffez l'appareil pendant 5-10 minutes sur la position maxi - 5.

- Thermo-Spot : à chaud, le motif Thermo-Spot™ devient uniformément rouge - 6*.
- Le thermosignal s'allume pour indiquer visuellement que l'appareil est à la température de cuisson correcte.
 - Le thermosignal s'allume via un voyant rouge quand la température de cuisson est atteinte.
 - Le voyant rouge s'allume de manière intermittente pendant l'utilisation 7*.
- Après le préchauffage, l'appareil est prêt à être utilisé.
- Régler le thermostat à la position de votre choix - 8.
- Laisser cuire selon le degré de cuisson souhaité.
- En cas de débordement des graisses dans le tiroir de récupération, l'écoulement se fera sous le produit, par l'arrière du tiroir.

Après utilisation

- Placer le thermostat sur la position mini - 10.
- Débranchez la fiche de connexion mobile de la prise secteur - 11.
- Laissez-la refroidir 2 h au minimum avant de nettoyer - 12.
- Débranchez le connecteur mobile de l'appareil - 13.
- Nettoyer la plaque et le corps de l'appareil avec une éponge, de l'eau chaude et du liquide vaisselle - 15.
La plaque, la base plastique et le bac à jus peuvent passer au lave-vaisselle - 14.
La fiche de connexion mobile et le cordon d'alimentation ne sont pas conçus pour aller au lave-vaisselle - 16.



Participons à la protection de l'environnement !

- ① Votre appareil contient de nombreux matériaux valorisables ou recyclables.
- ➔ Confiez celui-ci dans un point de collecte ou à défaut dans un centre service agréé pour que son traitement soit effectué.

BELANGRIJKE VOORZORGSMATREGELEN

Bediening, onderhoud en installatie van het product: voor uw veiligheid, raadpleeg de verschillende secties van deze handleiding of de overeenkomstige pictogrammen.

- Gebruik buitenshuis van het apparaat is verboden.
- Uw apparaat is uitsluitend bedoeld om gebruikt te worden voor huishoudelijk gebruik. Deze is niet ontworpen voor een gebruik in de volgende gevallen, waarvoor de garantie niet geldig is:
 - In kleinschalige personeelskeukens in winkels, kantoren en andere arbeidsomgevingen,
 - Op boerderijen,
 - Door gasten van hotels, motels of andere verblijfsvormen.
- Dit apparaat is niet bedoeld om zonder hulp en of toezicht gebruikt te worden door kinderen of andere personen indien hun fysieke, zintuiglijke of mentale vermogen hen niet in staat stellen dit apparaat op een veilige wijze te gebruiken.
- Houd toezicht over kinderen om ervoor te zorgen dat ze niet met het apparaat spelen en het apparaat niet als speelgoed gebruiken.
-  Wanneer het apparaat aanstaat, kan de temperatuur hoog oplopen.

- Verwijder de volledige verpakking, de stickers en diverse accessoires, zowel aan de binnenkant als aan de buitenkant van het apparaat.
- Rol het snoer volledig uit.
- Controleer of de elektrische installatie geschikt is voor de op het apparaat aangegeven stroomsterkte en spanning.
- Sluit het apparaat uitsluitend aan op een geaard stopcontact.
- Als er een elektrisch verlengsnoer gebruikt wordt, moet deze minimaal van een gelijke doorsnede zijn en met een geïntegreerde geaarde stekker; neem alle benodigde voorzorgsmaatregelen om te voorkomen dat men hier over struikelt.
- Als het snoer is beschadigd, laat het vervangen door de fabrikant, zijn servicecentrum of een gelijkwaardig bevoegd persoon om elk gevaar te vermijden.
- U dient het snoer regelmatig op beschadigingen te controleren, indien het snoer beschadigd is dient u het apparaat niet te gebruiken.
- Dit apparaat is niet geschikt om gebruikt te worden in combinatie met een tijdschakelaar of afstandsbediening.
- Het apparaat nooit zonder toezicht gebruiken.
- Dompel het snoer of het bedieningspaneel nooit in water of een andere vloeistof.

- Dit apparaat mag gebruikt worden door kinderen vanaf 8 jaar en door personen met beperkte fysieke, zintuiglijke of mentale capaciteiten of personen zonder ervaring of kennis, indien ze via een persoon die verantwoordelijk is voor hun veiligheid onder toezicht staan of voorafgaand instructies kregen over het gebruik van het toestel en op de hoogte zijn van de mogelijke risico's. Schoonmaak en onderhoudswerkzaamheden mogen alleen worden verricht door kinderen boven de 8 jaar die onder toezicht staan. Houd het apparaat en diens snoer buiten bereik van kinderen onder de 8 jaar.
- De mobiele stekker moet worden verwijderd voordat u het apparaat gaat schoonmaken en worden afgedroogd voordat u het apparaat opnieuw gaat gebruiken.
- Gebruik alleen een passende mobiele stekker of contrastekker.

Wij danken u voor de aankoop van dit Tefal apparaat.

Tefal behoudt zich het recht voor dit apparaat of onderdelen daarvan in het belang van de gebruiker te allen tijde zonder voorafgaande kennisgeving te wijzigen.

Doen

- Lees de instructies van deze handleiding aandachtig door en houd deze binnen handbereik; deze handleiding betreft de verschillende modellen, aan de hand van de met het apparaat meegeleverde accessoires.
- Indien het apparaat midden op de tafel wordt gebruikt, dient u ervoor te zorgen dat het apparaat buiten bereik van kinderen blijft.
- Controleer of het apparaat stabiel staat voordat u het begint te gebruiken.

- Als iemand zich brandt, koel de brandplek dan gelijk met koud water en schakel, indien nodig, de hulp in van een huisarts.
- De dampen die tijdens het bereiden van voedsel vrijkomen kunnen gevaarlijk zijn voor (huis)dieren met bijzonder gevoelige luchtwegen, zoals vogels. Wij raden u daarom aan eventuele vogels op een veilige afstand van de plek waar u het apparaat gebruikt te plaatsen.
- Om beschadigingen aan de bakplaat te voorkomen, adviseren wij u altijd een houten of kunststof spatel te gebruiken.
- Om te vermijden dat de plaat verslijt: Gebruik hem alleen waarvoor hij werd ontworpen (bv.: plaats hem niet in een oven, op een gasvuur of een elektrische plaat,...).
- Gebruik alleen de plaat die met het apparaat werd meegeleverd of werd gekocht in een erkend servicecentrum.
- Wanneer u het apparaat voor het eerst gaat gebruiken, maak de plaat eerst schoon (volg de paragraaf na gebruik) giet een beetje olie op de plaat en wrijf hem met een zachte doek in.
- Let erop waar u de kabel, al dan niet met verlengsnoer plaatst, neem alle nodige voorzorgsmaatregelen om te vermijden dat de personen die zich rond de tafel bevinden, geen hinder ondervinden van de kabel of er niet in verstrikt raken.

Niet doen

- Sluit het apparaat nooit aan als u het niet gebruikt.
- Om oververhitting van het apparaat te voorkomen, dient u deze niet in een hoek of tegen een muur te plaatsen.
- Plaats het apparaat nooit rechtstreeks op een kwetsbare ondergrond (glazen tafel, tafelkleed, gelakt meubel...) of op een zachte ondergrond.
- Plaats het apparaat niet op of in de buurt van gladde of warme oppervlakken en laat het snoer nooit boven een warmtebron hangen (kookplaat, gasfornuis, enzovoorts).
- Plaats geen kookgerei op de kookoppervlakken van het apparaat.
- Snijd niet rechtstreeks op de plaat.
- Plaats de warme plaat niet op een fragiel oppervlak of onder water.
- Het warme apparaat niet verplaatsen als het aanstaat.
- U mag nooit een velletje aluminiumfolie of ander voorwerp tussen de bakplaat en de te bereiden voedingsmiddelen leggen.
- Gebruik geen aluminiumfolie om uw ingrediënten in te bakken.
- Geen geflambeerde gerechten bereiden met dit apparaat om beschadiging van uw product te voorkomen.
- Gebruik om beschadiging van het bakoppervlak te voorkomen nooit een metalen spons of schuurpoeder.

- Trek niet aan het opvangbakje voor het vet tijdens het bakken.
- Als het opvangbakje voor het vet vol is tijdens het bakken, laat u het apparaat afkoelen voordat u het leegmaakt.

Adviezen / nieuws

- Voor uw veiligheid voldoet dit apparaat aan de toepasselijke normen en regelgevingen (Richtlijnen Laagspanning, Elektromagnetische Compatibiliteit, Materialen in contact met voedingswaren, Milieu...).
- Tijdens het eerste gebruik kunnen er tijdens de eerste paar minuten een geur en rook vrijkomen.
- Alle vaste of vloeibare etenswaren die in contact komen met de bestanddelen waarop het logo  staat, kunnen niet meer geconsumeerd worden.
- Als de mobiele stekker verkeerd is geplaatst, belet het veiligheidssysteem het inschakelen van het apparaat.

Gebruik

- Stel de thermostaat van de mobiele stekker in op minimum.
- Verbind de mobiele stekker met de pinnen van het verwarmingselement van het apparaat en steek de stekker vervolgens in het stopcontact.
- Het groene of rode controlelampje* brandt om aan te geven dat het apparaat onder stroom staat. Het groene of rode controlelampje* blijft branden zolang de stekker in het stopcontact zit - 3*.
- Stel de thermostaat van de mobiele stekker in op maximum - 4*.
- Verwarm het apparaat circa 5-10 minuten voor op de positie maximum - 5.
- Thermo-Spot : Wanneer warm is het Thermo-Spot™ teken volledig rood - 6*.
- Een thermosignaal gaat branden om aan te geven dat het apparaat de juiste kooktemperatuur heeft bereikt .
 - het thermosignaal brandt door middel van een rood controlelampje wanneer de kooktemperatuur is bereikt;
 - het rode controlelampje brandt onregelmatig tijdens de werking7*.
- Stel de thermostaat in op de stand van uw keuze - 8.
- Laat bakken volgens het gewenste bakniveau.
- Als de vetopvangbak tijdens het koken vol raakt, vloeit het teveel onder het product, vanaf de achterkant van de vetopvangbak.

Na gebruik

- Draai de thermostaat op de minimum stand - 10.
 - Trek de mobiele stekker uit het stopcontact - 11.
 - Laat het minimum 2u afkoelen alvorens te reinigen - 12.
 - Trek de mobiele stekker uit het apparaat - 13.
 - Maak de plaat en de behuizing van het apparaat schoon met een spons, warm water en afwasmiddel - 15.
- De plaat, de plastic basis en het opvangbakje kunnen worden afgewassen in de afwasmachine - 14.
- De mobiele stekker en het snoer zijn niet vaatwasserbestendig - 16.



Wees vriendelijk voor het milieu !

- ① Uw apparaat bevat materialen die geschikt zijn voor hergebruik.
- ➔ Lever het in bij het milieustation in uw gemeente of bij onze technische dienst.

WICHTIGE VORKEHRUNGEN

Betrieb, Wartung und Aufbau des Geräts: Bitte folgen Sie zu Ihrer eigenen Sicherheit den Hinweisen aus dieser Bedienungsanleitung bzw. den zutreffenden Symbolen.

- Lesen Sie sich diese Bedienungsanleitung vor der ersten Benutzung sorgfältig durch und bewahren Sie sie zusammen mit dem Gerät auf. Sie gilt für jedes Modell abhängig vom beiliegenden Zubehör. Eine unsachgemäße Bedienung entbindet den Hersteller von jeglicher Haftung.
- Dieses Gerät darf nicht im Freien benutzt werden.
- Dieses Gerät ist ausschließlich für die Verwendung in privaten Haushalten bestimmt.

Die Garantie erstreckt sich nicht auf die Verwendung in Umgebungen wie beispielsweise:

- Kochecken für das Personal in Geschäften, Büros oder sonstigen Arbeitsumfeldern,
 - landwirtschaftlichen Anwesen,
 - den Gebrauch durch Gäste in Hotels, Motels und sonstigen Umfeldern mit Beherbergungscharakter,
 - Frühstückspensionen.
- Überlassen Sie niemals unbeaufsichtigt Kindern oder Personen das Gerät, wenn deren physische oder sensorische Fähigkeiten oder Mangel an Erfahrung und Wissen sie am sicheren Gebrauch

hindern. Sie müssen stets überwacht werden und zuvor unterwiesen sein.

- Lassen Sie Ihre Kinder nicht unbeaufsichtigt und achten Sie darauf, dass Sie nicht mit dem Gerät spielen oder es als Spielzeug gebrauchen.
-  Vorsicht Verbrennungsgefahr! Während der Benutzung können die Oberflächen des Gerätes sehr heiß werden. Berühren Sie diese nicht! Benutzen Sie stets die Griffe des Gerätes. Benutzen Sie das Gerät nicht, wenn es nicht fehlerfrei funktioniert, gefallen ist oder sichtbare Schäden aufweist.
- Verpackungen, Aufkleber und gesamtes Zubehör innerhalb und außerhalb des Gerätes entfernen.
- Rollen Sie das Stromkabel ganz ab.
- Stellen Sie sicher, dass die Stromversorgung mit der auf der Unterseite des Geräts angegebenen Stromstärke und Spannung übereinstimmt.
- Schließen Sie das Gerät nur an eine geerdete Steckdose an.
- Bei Benutzung eines Verlängerungskabels: Das Verlängerungskabel muss über eine Erdung verfügen: Ergreifen Sie alle Vorsichtsmaßnahmen, um zu verhindern, dass das Kabel zur Stolperfalle wird.
- Den Hersteller, seinen Kundendienst oder entsprechend qualifizierte Fachkräfte ausgetauscht werden. Durch Nichtbeachtung können Sie sich in Gefahr bringen.

- Das Stromkabel muss in regelmäßigen Zeitabständen auf eventuelle Beschädigungen hin überprüft werden. Sollte das Stromkabel beschädigt sein, darf es nicht benutzt werden.
 - Dieses Gerät darf nicht über eine externe Schaltuhr oder eine separate Fernsteuerung betrieben werden.
 - Lassen Sie das Gerät nie unbeaufsichtigt in Betrieb.
 - Tauchen Sie weder das Gerät, noch sein Kabel oder die Bedienung in Wasser oder andere Flüssigkeiten ein.
 - Dieses Gerät darf von Kindern ab einem Alter von 8 Jahren und von Personen, deren körperliche oder geistige Fähigkeiten bzw. Wahrnehmungsfähigkeiten eingeschränkt sind oder die über mangelnde Erfahrungen oder Kenntnisse verfügen, nur unter der Voraussetzung verwendet werden, dass sie beaufsichtigt werden oder Anweisungen zur sicheren Nutzung des Geräts erhalten haben und die damit verbundenen Risiken verstehen. Das Gerät darf nicht von Kindern gereinigt oder gewartet werden, es sei denn, sie sind älter als 8 Jahre und werden beaufsichtigt.
- Achten Sie darauf, dass das Gerät und sein Netzkabel sich stets außer Reichweite von Kindern im Alter von unter 8 Jahren befinden.

- Trennen Sie das Gerät nach jeder Benutzung und vor jeder Reinigung vom Stromnetz. Vor der nächsten Benutzung müssen alle Geräteteile trocken sein.
- Es darf nur eine geeignete Steckdose oder Gerätesteckdose verwendet werden.

Wir freuen uns, dass Sie sich für dieses Gerät von Tefal entschieden haben. Tefal behält sich das Recht vor, im Interesse des Verbrauchers Änderungen der technischen Eigenschaften und der Bestandteile vorzunehmen.

Immer

- Lesen Sie bitte die Gebrauchsanleitung sorgfältig durch und bewahren Sie diese griffbereit auf.
- Wenn das Gerät in der Mitte des Tisches benutzt wird, darf es sich nicht in Reichweite von Kindern befinden.
- Überprüfen Sie, ob das Gerät stabil steht, bevor Sie es verwenden.
- Im Falle einer Verbrennung, kühlen Sie diese sofort mit kaltem Wasser und rufen Sie einen Arzt, wenn erforderlich.
- Die Kochdämpfe können für Tiere mit einem besonders empfindlichen Atemsystem wie Vögel eine Gefahr darstellen. Vogelhaltern wird empfohlen, die Tiere vom Kochplatz entfernt zu halten.
- Benutzen Sie stets einen Spatel aus Plastik oder Holz, um die Beschichtung der Kochplatte nicht zu beschädigen.
- Benutzen Sie das Gerät nie, wenn es leer ist.
- Jeder Eingriff, außer der im Haushalt üblichen Reinigung und Wartung durch den Kunden, muss durch einen autorisierten Service Partner erfolgen.
- Stellen Sie das Gerät nie unter leicht entflammbare Gegenstände (z.B. Vorhänge, Gardinen, etc.)
- Sollten Teile des Gerätes in Brand geraten, versuchen Sie nicht die Flammen mit Wasser zu löschen. Ziehen Sie den Netzstecker und ersticken Sie die Flammen mit einem feuchten Tuch.
- Ziehen Sie niemals den Stecker an der Zuleitung aus der Steckdose.
- Bewegen Sie das Gerät nicht so lange es heiß ist.
- Stecken Sie die Zuleitung zuerst in das Gerät (abhängig vom Modell) und dann in die Steckdose.
- Wenn eine abnehmbare Zuleitung beschädigt ist, muss diese durch eine originale Zuleitung ersetzt werden, die beim Hersteller oder einem autorisierten Servicepartner erhältlich ist.

- Um Unfälle zu vermeiden, muss eine beschädigte Zuleitung des Gerätes durch einen autorisierten Servicepartner oder eine ähnlich qualifizierte Person ersetzt werden. Es darf ausschließlich die originale Zuleitung verwendet werden.
- Legen Sie keine Küchenhelfer oder andere Gegenstände auf die Kochfläche des Gerätes.
- Ziehen Sie die Netzschnur zunächst aus der Steckdose und dann (abhängig vom Gerät) aus dem Gerät. Lassen Sie das Gerät abkühlen . Das Gerät ist nicht spülmaschinengeeignet.
- Um eine Beschädigung der Platte zu vermeiden: Verwenden Sie diese nur für ihren Verwendungszweck (Bsp.: Stellen Sie sie nicht in einen Ofen, auf eine Gasherdpfanne oder eine elektrische Herdplatte,...).
- Verwenden Sie nur die mitgelieferte oder bei einem autorisierten Kundendienst erworbene Platte.
- Waschen Sie die Platte vor der ersten Nutzung (siehe Absatz nach „Verwendung“), geben Sie etwas Öl auf die Platte und reiben Sie sie mit einem weichen Küchentuch ab.
- Achten Sie auf die Positionierung des Stromkabels mit oder ohne Verlängerungskabel und treffen Sie alle erforderlichen Vorkehrungen, so dass die Bewegungsfreiheit der Gäste bei Tisch nicht beeinträchtigt wird und sich niemand darin verfängt.

Niemals

- Das Gerät niemals am Stromkreislauf lassen, wenn es nicht in Betrieb ist.
- Zur Vermeidung einer Überhitzung des Gerätes darf dieses nicht in Ecken oder an einer Wand aufgestellt werden.
- Das Gerät darf nicht direkt auf empfindliche Unterlagen (Glastisch, Tischtuch, lackierte Möbel, etc.) oder auf weiche Unterlagen gestellt werden.
- Platzieren Sie das Gerät nicht auf oder in der Nähe von rutschigen oder heißen Oberflächen. Führen Sie das Netzkabel niemals über scharfe Kanten oder einer Wärmequelle wie Kochplatten oder einen Gasherd.
- Schneiden Sie nicht direkt auf der Platte.
- Stellen Sie die heiße Platte nicht auf eine instabile Oberfläche, halten Sie sie nicht unter Wasser.
- Wenn das Gerät in Betrieb ist, darf es nicht verschoben werden.
- Legen Sie nie Aluminiumfolie oder sonstige Gegenstände zwischen die Platte und das Gargut.
- Grillen Sie keine in Alufolie gewickelten Speisen.

- Um Beschädigungen Ihres Produkts zu vermeiden, bereiten Sie niemals flambierte Rezepte darauf zu.
- Verwenden Sie keine Metallschwämme und kein Scheuerpulver, um die Kochflächen nicht zu beschädigen.
- Die Fettauffangschale darf während des Betriebs nicht entfernt werden.
- Lassen Sie das Gerät vor dem Entleeren der Fettauffangschale abkühlen, falls diese während des Garvorgangs überzulaufen droht.

Ratschläge / Informationen

- Für Ihre Sicherheit entspricht dieses Produkt allen gängigen Standards (Niederspannungsrichtlinie, elektromagnetische Verträglichkeit, Lebensmittelverordnung, Umweltschutz,...).
- Bei der ersten Verwendung kann es zu leichter Geruchs- oder Rauchbildung kommen. Öffnen Sie in diesem Fall das Fenster und warten Sie bis Sie keine Geruchs- und Rauchentwicklung mehr feststellen können.
- Lebensmittel, die mit Gegenständen in Berührung kommen, die dieses Symbol  tragen, dürfen nicht mehr verzehrt werden.
- Wenn der Mobilanschlussstecker nicht richtig positioniert ist, verhindert das Sicherheitssystem den Betrieb des Geräts.

Inbetriebnahme

- Stellen Sie das Thermostat am Mobilanschlussstecker auf die niedrigste Stufe.
- Verbinden Sie den Mobilanschlussstecker mit den Steckern am Eingang des Heizelements und verbinden Sie anschließend das Netzkabel mit der Netzspannung
- Die grüne oder rote Kontrolllampe* beginnt zu leuchten, wenn das Gerät unter Spannung steht. Die grüne oder rote Kontrolllampe* leuchtet, wenn das Gerät angeschlossen ist - 3*.
- Stellen Sie das Thermostat am Mobilanschlussstecker auf die höchste Stufe - 4*.
- Lassen Sie das Gerät für etwa 5 – 10 Minuten auf höchster Stufe vorheizen - 5.
- Thermo-Spot : Bei Hitze wird das Symbol Thermo-Spot™ vollständig rot angezeigt - 6*.
- Das Aufleuchten der Thermo-Signalanzeigen bedeutet, dass das Gerät die richtige Gartemperatur erreicht hat.
 - Das Thermo-Signal leuchtet als rote Anzeige auf, wenn die Gartemperatur erreicht ist;
 - Die rote Leuchtanzeige leuchtet während des Gebrauchs periodisch auf 7*.

* je nach Modell

- Garen Sie alles, bis der gewünschte Gargrad erreicht ist - 8.
- Wenn sich die Fettauffangschale beim Garvorgang füllt, sammelt sich der Inhalt von der Fettauffangschale her unter dem Gerät.

Nach der Benutzung

- Stellen Sie das Thermostat auf die Position Min. - 10.
- Trennen Sie den Mobilanschlussstecker von der Steckdose - 11.
- Lassen Sie es vor der Reinigung von - 12 für mindestens 2 Std. abkühlen.
- Trennen Sie den Mobilanschlussstecker vom Gerät - 13.
- Die Platte und der Gerätekörper werden mit einem Schwamm, warmem Wasser und Spülmittel gereinigt -15.
- Der Mobilanschlussstecker und das Netzkabel sind nicht spülmaschinengeeignet - 16.



Denken Sie an den Schutz der Umwelt!

- ① Ihr Gerät enthält wertvolle Rohstoffe, die wieder verwertet werden können.
- ➔ Geben Sie Ihr Gerät deshalb bitte bei einer Sammelstelle Ihrer Stadt oder Gemeinde ab.

IMPORTANT SAFEGUARDS

Operation, maintenance and product installation: for your safety, please refer to the different sections of this manual or the corresponding icons.

EN

- This appliance must not be used outside.
- This appliance is intended for domestic household use only. It is not intended to be used in the following applications, and the guarantee will not apply for:
 - staff kitchen areas in shops, offices and other working environments;
 - farm houses;
 - by clients in hotels, motels and other residential type environments;
 - bed and breakfast type environments.
- This appliance is not intended for use by persons (including children) with reduced physical, sensory or mental capabilities, or lack of experience and knowledge, unless they have been given supervision or instruction concerning use of the appliance by a person responsible for their safety.
- Children must be supervised to ensure they do not play with the appliance or use it as a toy.
-  Accessible surface temperatures can be high when the appliance is operating.

- Remove all packaging materials, stickers and accessories from the inside and the outside of the appliance.
- Fully unwind the power cord.
- Make sure that the electric power supply is compatible with the power rating and voltage indicated on the bottom of the appliance.
- Any connection error may cause irreversible damage and will invalidate your guarantee.
- Given the diverse standards in effect, if the appliance is used in a country other than that in which it is purchased, have it checked by an Approved Service Centre.
- Always plug the appliance into a socket outlet with an earth connection.
- If it is necessary to use an extension lead ensure that it is of suitable construction and power rating, with an earth connection; take all necessary precautions to prevent anyone tripping over an extension cord.
- If the power cable is damaged, it must be replaced by the manufacturer, its after-sales service, or similarly qualified persons in order to avoid any danger.
- The power supply cord should be regularly examined for signs of damage, and if the cord is damaged, the appliance must not be used.

- This appliance is not intended to be operated by means of an external timer or separate remote-control system.
- Never leave the appliance unattended when in use.
- Never immerse the cable or control box in water or any other liquid.
- This appliance can be used by children aged from 8 years and above and persons with reduced physical, sensory or mental capabilities or lack of experience and knowledge if they have been given supervision or instruction concerning use of the appliance in a safe way and understand the hazards involved. Cleaning and user maintenance shall not be made by children unless they are older than 8 and supervised.
Keep the appliance and its cord out of reach of children less than 8 years.
- The mobile connector plug must be removed before cleaning the device, and the connector must be dried well before the device is used again.
- You must only use the appropriate mobile plug or mobile connector plug.

Thank you for buying this Tefal appliance.

Tefal has an ongoing policy of research and development and may modify these products without prior notice.

DO

- Read the instructions carefully, common to different versions depending on the accessories supplied with your appliance, and keep them within reach.
- If the appliance is used in the centre of the table, keep it out of the reach of children.

- Make sure the device is placed in a stable position before using it.
- If an accident occurs, rinse the burn immediately with cold water and call a doctor if necessary.
- Cooking fumes may be dangerous for animals which have a particularly sensitive respiratory system, such as birds. We advise bird owners to keep them away from the cooking area.
- Always use a wooden or plastic spatula to avoid damaging the cooking plate.
- In order to avoid deterioration of the plate, use it only as it was designed to be used (for example, do not place it in an oven or on a stove, whether it be gas or electric).
- Use only the plate provided with the device or a plate bought at an authorized Service Centre.
- Before first use, wash the plate (see paragraph After Use), pour a small amount of oil on it and dry with a soft cloth.
- Be careful where you place the electric power cord, whether you use an extension or not. Take all the necessary precautions in order not to hinder people from moving around the table, so that nobody gets tangled or trips over the cord.

Do not

- Never leave the appliance unattended when plugged in or in use.
- To prevent the appliance from overheating, do not place it in a corner or against a wall.
- Never place the appliance directly on a fragile surface (glass table, tablecloth, varnished furniture, etc.) or on a soft surface such as a tea-towel.
- Never place the appliance on or near hot or slippery surfaces; never leave the cord hanging over a heat source (hotplates, gas stove, etc.).
- Do not place cooking utensils on the cooking surfaces of the appliance.
- Never use a knife directly over the plate.
- Do not place the plate on a fragile surface or under water when it is hot.
- Do not move the appliance when in use.
- Do not use aluminium foil or other objects between the plate and the food being cooked.
- Do not cook food in aluminium foil.
- To avoid spoiling your product, do not use flambé recipes in connection with it at any time.
- Do not use metal scourers or scouring powders to avoid damaging the cooking surface.

- Do not remove the grease collector tray during cooking.
- If the grease collector tray gets filled during cooking, let the contents cool before emptying it.

Advice / information

- For your safety, this appliance conforms to all applicable standards and regulations (Low Voltage Directive, Electromagnetic Compatibility, Food Compliant Materials, Environment, ...).
- On first use, there may be a slight odour and a little smoke.
- Do not consume foodstuff that comes into contact with the parts marked with  logo.
- If the mobile connector plug is incorrectly positioned, the safety system will prevent the appliance from working.
- The device will be ready for use once it is preheated.

Using

- Set the thermostat of the mobile connector plug to mini.
- Connect the mobile connector plug to the pins of the appliance's heating element and then connect the cord to the mains.
- The green or red* LED will light up to indicate that the appliance is on. The green or red* LED will stay on as long as the appliance is plugged in - 3*.
- Set the thermostat of the mobile connector plug to maxi - 4*.
- Pre-heat the appliance for about 5-10 minutes on maxi position - 5.
- Thermo-Spot : when hot, the Thermo-Spot™ logo will turn red all over - 6*.
- The thermosignal lights on to indicate visually that the appliance is at the correct cooking temperature.
 - the thermosignal lights up through a red indicator light when the cooking temperature is reached ;
 - the red indicator light will light up intermittently during use 7*.
- Fix the thermostat according to the heat level you wish - 8.
- Cook according to taste.
- If the grease collector tray gets filled during cooking, flow will be under the product from the back of the collector tray.

*depending on model

After use

- Place the thermostat in the min. position - 10.
- Unplug the mobile connector plug from the main - 11.
- Leave it to cool down mini 2H before cleaning - 12.
- Unplug the mobile connector from the appliance - 13.
- Clean the plate and the body of the device with a sponge, hot water and a dishwashing agent - 15.

The plate, the plastic base and the collector tray can go in the automatic dishwasher - 14.

The mobile connector plug and the cord can not go in the dishwasher - 16.



Environment protection first!

- ① Your appliance contains valuable materials which can be recovered or recycled.
- ➔ Leave it at a local civic waste collection point.

PRECAUCIONES IMPORTANTES

Funcionamiento, mantenimiento e instalación del producto: Por su seguridad, consulte las diferentes secciones de este manual o los iconos correspondientes.

ES

- Este aparato se ha diseñado únicamente para un uso doméstico.
- Este aparato se ha diseñado únicamente para un uso doméstico. El aparato no se ha diseñado para ser utilizado en los siguientes casos, que no están cubiertos por la garantía:
 - En zonas de cocina reservadas al personal en tiendas, oficinas y demás entornos profesionales,
 - En granjas,
 - Por los clientes de hoteles, moteles y demás entornos de tipo residencial,
 - En entornos de tipo casas de turismo rural.
- Este aparato no está previsto para ser utilizado por personas (incluso niños) cuyas capacidades físicas, sensoriales o mentales estén reducidas, o personas provistas de experiencia o de conocimiento, excepto si han podido beneficiarse si a través de una persona responsable de su seguridad, de una vigilancia o instrucciones previas referentes al uso del aparato.
- Vigile a los niños para asegurarse de que no jueguen con el aparato ni lo utilicen como un juguete.

-  La temperatura de las superficies accesibles puede aumentar cuando el aparato esté en funcionamiento.
- Retire todos los embalajes, pegatinas o accesorios tanto de dentro como de fuera del aparato.
- Desenrosque completamente el cable.
- Compruebe que la instalación eléctrica es compatible con la potencia y la tensión indicadas debajo del aparato.
- Sólo conecte el aparato a un enchufe con toma de tierra.
- Si se utiliza un prolongador eléctrico, el mismo debe ser de sección al menos equivalente y con toma de tierra incorporada; tome todas las precauciones para asegurarse que las personas no tropiezan con el cable.
- Si el cable de alimentación eléctrica estuviera dañado, deberá sustituirlo ya sea el fabricante, su servicio posventa u otra persona de cualificación similar. De esta manera se evitarán riesgos innecesarios.
- El cable de alimentación debe ser verificado regularmente para detectar cualquier signo de deterioro, y si el cable está dañado, el aparato no debe ser utilizado.
- Este aparato no está destinado para ser puesto en marcha mediante un reloj exterior o un sistema de mando a distancia separado.

- No utilice nunca el aparato sin vigilancia.
- Nunca sumerja el cable o el panel de control en el agua ni en ningún otro líquido.
- Este electrodoméstico pueden utilizarlo niños a partir de 8 años de edad y personas con capacidades físicas, sensoriales o mentales reducidas o desprovistas de experiencia o de conocimiento, siempre que dispongan de supervisión o hayan recibido instrucciones sobre el uso seguro del electrodoméstico y entiendan los riesgos que implica. Los niños no deben ocuparse de la limpieza y el mantenimiento de usuario del electrodoméstico, salvo que sean mayores de 8 años y estén supervisados por un adulto.

Mantenga el electrodoméstico y su cable de alimentación fuera del alcance de los niños menores de 8 años.

- La toma móvil del conector debe ser retirada antes de la limpieza del aparato y el conector debe secarse antes de utilizar de nuevo el aparato.
- Solamente se debe utilizar la toma móvil del conector apropiado.

Le agradecemos que haya comprado este aparato Tefal.

La sociedad Tefal se reserva el derecho de modificar en cualquier momento, en interés del consumidor, características o componentes de los productos.

Lo que se debe hacer

- Leer atentamente y guardar al alcance de la mano las instrucciones de este folleto, comunes a las diferentes versiones según los accesorios suministrados con el aparato.
- Si se utiliza el aparato en el centro de la mesa, ponerlo fuera del alcance de los niños.
- Verificar que el aparato esté bien estable antes de su utilización.
- Si se produce un accidente, deje correr agua fría inmediatamente sobre la quemadura y acuda a un médico si fuera necesario.
- Los humos causados por la cocción pueden ser peligrosos para los animales que tengan un sistema respiratorio particularmente sensible, como los pájaros. Aconsejamos a los propietarios de pájaros que los alejen del lugar donde se realiza la cocción.
- Para preservar el revestimiento de la placa de cocción, utilizar siempre una espátula de plástico o madera.
- Sólo utilice las placas suministradas con el aparato o adquiridas en el Centro de Servicio Aprobado.
- Para evitar deteriorar la placa: Utilizarla únicamente como ella ha sido diseñada (ej.: no ponerla dentro de un horno, en el gas o en una placa eléctrica...).
- No usar más que la placa con la que viene provisto el aparato o adquirirla en un centro de servicios autorizado.
- Durante la primera utilización, lavar la placa (seguir el apartado después de la utilización) verter un poco de aceite en la placa y secarla con un trapo suave.
- Vigile la colocación del cable con o sin alargador, tomar todas las precauciones necesarias para no molestar la circulación de los invitados alrededor de la mesa de manera que nadie se trabe dentro.

Lo que debe cuidar para evitar riesgos

- No conecte nunca el aparato cuando no lo esté utilizando.
- Para evitar el sobrecalentamiento del aparato, no lo coloque en una esquina o contra la pared.
- No coloque nunca el aparato directamente sobre un soporte frágil (mesa de cristal, mantel, mueble barnizado...) o sobre un soporte blando, tipo mantel de plástico.
- No coloque el aparato encima o cerca de superficies resbaladizas o calientes. No deje nunca el cable encima de una fuente de calor (placas de cocción, cocina de gas...).
- No ponga utensilios de cocción a calentar sobre el aparato.

- No cortar directamente sobre la placa.
- No poner la placa caliente sobre una superficie frágil o bajo el agua.
- No desplace el aparato durante su utilización.
- No colocar nunca papel de aluminio o cualquier otro objeto entre la placa o la rejilla y los alimentos a cocer.
- No cocine alimentos envueltos en papel de aluminio.
- A fin de evitar cualquier deterioro de su producto, nunca realice ninguna receta flambeada encima del mismo.
- No utilizar nunca una esponja metálica o polvos abrasivos para no estropear la superficie de cocción.
- No quitar el depósito de recuperación de grasas durante la cocción.
- Si el depósito del recuperador de grasas está lleno durante la cocción, dejar enfriar el producto antes de vaciarlo.

Consejos / información

- Para su seguridad, este aparato es conforme a las normas y reglamentaciones aplicables (Directivas Baja Tensión, Compatibilidad Electromagnética, Materiales en contacto con alimentos, Medio Ambiente...).
- En la primera utilización, podrá producirse un ligero desprendimiento de olor y de humo durante los primeros minutos.
- Cualquier alimento sólido o líquido que entre en contacto con piezas marcadas con el logo  no podrá ser consumido.
- Si la el enchufe conector móvil se coloca de forma incorrecta, el sistema de seguridad impedirá que el aparato se ponga en funcionamiento.
- Después del precalentamiento, el aparato está preparado para ser utilizado.

Utilización

- Ponga el termostato del enchufe conector móvil al nivel mínimo.
- Conecte el enchufe conector móvil a las clavijas de la resistencia del aparato y luego, enchufe el cable de alimentación a una toma de corriente.
- La luz verde o roja* se ilumina para indicar que el aparato está bajo tensión. La luz verde o roja* permanece encendida mientras que el aparato está enchufado - 3*.
- Ponga el termostato del enchufe conector móvil al nivel máximo - 4*.
- Precaliente el aparato durante 5-10 minutos al máximo nivel - 5.

* Según el modelo

- Thermo-Spot : cuando está caliente, el patrón «Thermo-Spot™» se vuelve uniformemente rojo - 6*.
- La señal térmica se ilumina para indicar de forma visual que el aparato se encuentra a la temperatura de cocción correcta.
 - La señal térmica se ilumina por medio de un piloto rojo cuando se alcanza la temperatura de cocción;
 - El piloto rojo se enciende de forma intermitente durante el uso del aparato 7*.
- Regular el termostato en la posición de su elección - 8.
- Dejar cocer según el grado de cocción deseado
- Si la bandeja recoge grasas se llena durante la cocción, la grasa se derramará por detrás de la bandeja ubicada en la parte inferior del aparato.

Después de la utilización

- Colocar el termostato sobre la posición mini - 10.
 - Desconecte el enchufe conector móvil de la toma de corriente - 11.
 - Déjelo enfriar un mínimo de 2H antes de limpiarlo - 12.
 - Desenchufe el conector móvil del aparato - 13.
 - Limpiar la placa y el cuerpo del aparato con una esponja, con agua caliente y con líquido para lavar los platos - 15.
La placa, la base de plástico y el exprimidor pueden pasar al lavavajillas - 14.
- El enchufe conector móvil y el cable de alimentación no se pueden lavar en el lavavajillas - 16.



¡¡ Participe en la conservación del medio ambiente !!

- ① Su electrodoméstico contiene materiales recuperables y/o reciclables.
- ➔ Entréguelo al final de su vida útil, en un Centro de Recogida Especifico o en uno de nuestros Servicios Oficiales Post Venta donde será tratado de forma adecuada.

CONSELHOS IMPORTANTES

Funcionamento, manutenção e instalação do produto: Para sua segurança, consulte as diferentes secções deste manual ou os respectivos ícones.

- É proibida a utilização deste aparelho no exterior.
- Este aparelho foi concebido apenas para uma utilização doméstica. Não foi concebido para ser utilizado nos casos seguintes, que não estão cobertos pela garantia:
 - Em cantos de cozinha reservados aos funcionários nas lojas, escritórios e outros ambientes profissionais,
 - Em quintas,
 - Pelos clientes de hotéis, motéis e outros ambientes de carácter residencial,
 - Em ambientes do tipo quartos de hóspedes.
- Este aparelho não foi concebido para ser utilizado por pessoas (incluindo crianças) cujas capacidades físicas, sensoriais ou mentais se encontram reduzidas, ou por pessoas com falta de experiência ou conhecimento, a não ser que tenham sido devidamente acompanhadas e instruídas sobre a correcta utilização do aparelho, pela pessoa responsável pela sua segurança.
- Convém supervisionar as crianças para se certificar de que elas não brincam com o aparelho nem o utilizam como um brinquedo.

-  A temperatura das superfícies acessíveis pode subir quando o aparelho estiver a funcionar.
- Retire todas as embalagens, autocolantes ou acessórios tanto no interior como no exterior do aparelho.
- Desenrole o cabo por completo.
- Certifique-se que a instalação eléctrica é compatível com a potência e a tensão indicadas por baixo do aparelho.
- O aparelho apenas deve ser ligado a uma tomada com terra incorporada.
- Se utilizar uma extensão eléctrica, a secção da mesma deve ser pelo menos equivalente e com tomada de terra incorporada; tomar as devidas precauções para ninguém tropeçar.
- Se o fio da alimentação ficar danificado, deverá ser substituído pelo fabricante, o seu serviço pós-venda ou por uma pessoa igualmente qualificada, de modo a evitar qualquer perigo.
- O cabo de alimentação deve ser verificado regularmente por forma a detectar qualquer sinal de deterioração e, caso o cabo de alimentação se encontre de alguma forma danificado, o aparelho não deve ser utilizado.
- Este aparelho não se destina a ser colocado em funcionamento por meio de um temporizador exterior ou de um sistema de controlo à distância separado.

- Nunca utilize o aparelho sem vigilância.
- Nunca mergulhe o fio nem a estrutura em água nem em qualquer outro líquido.
- O aparelho pode ser usado por crianças com mais de 8 anos de idade e por pessoas com capacidades físicas, sensoriais e mentais reduzidas ou falta de experiência e conhecimentos, se tiverem recebido supervisão ou instruções relativamente ao uso do aparelho com segurança e compreendam os perigos envolvidos. A limpeza e manutenção a realizar pelo utilizador não pode ser efectuada por crianças, a menos que estas tenham mais de 8 anos e sejam supervisionadas.

Mantenha o aparelho e o respectivo cabo de alimentação fora do alcance de crianças com menos de 8 anos de idade.

- A parte amovível da ficha deve ser retirada antes da limpeza do aparelho e a ficha deve ser seca antes de utilizar novamente o aparelho.
- Só deve ser utilizada a parte amovível ou a parte amovível da ficha adequada.

Parabéns por ter adquirido este aparelho Tefal.

A Tefal reserva-se o direito de alterar a qualquer altura, no interesse do consumidor, as características ou componentes dos seus produtos.

A fazer

- Leia com atenção o manual de instruções e guarde-o para futuras utilizações. Este manual é comum às diferentes versões, consoante os acessórios entregues com o seu aparelho.
- Caso o aparelho seja utilizado no centro da mesa, mantenha-o fora do alcance das crianças.
- Verifique se o aparelho está numa posição estável antes da utilização.
- Em caso de acidente, passe imediatamente a queimadura por água fria e consulte um médico caso seja necessário.
- Os fumos de cozedura podem ser perigosos para os animais com um sistema respiratório particularmente sensível, como os pássaros. Aconselhamos os proprietários de pássaros a afastá-los do local de cozedura.
- Para preservar o revestimento da placa de cozedura, utilize sempre uma espátula de plástico ou madeira.
- Por forma a não danificar a placa: Utilize-a apenas para aquilo que foi concebida (ex. não a colocar num forno, num bico de gás ou numa placa eléctrica...).
- Utilizar apenas a placa fornecida com o aparelho ou adquirida num Serviço de Assistência Técnica autorizado.
- Aquando da primeira utilização, lave a placa (siga o parágrafo após utilização) deite um pouco de óleo e limpe-a com um pano macio.
- Tenha cuidado com a colocação do cabo com ou sem extensão, tome todas as precauções necessárias a fim de não interferir com a circulação dos convidados à volta da mesa para que ninguém tropece.

A não fazer

- Nunca ligue o aparelho se não estiver a ser utilizado.
- Para evitar o sobreaquecimento do aparelho, não o instale num canto ou contra uma parede.
- Nunca coloque o aparelho directamente sobre um suporte delicado (mesa de vidro, toalha, móvel envernizado...) ou sobre um suporte mole, do tipo toalha plástica.
- Não coloque o aparelho em cima ou perto de superfícies escorregadias ou quentes; não deixe o cabo de alimentação pendurado por cima de uma fonte de calor, placas eléctricas ou fogão a gás...).
- Não coloque utensílios de cozedura sobre as superfícies de cozedura do aparelho.
- Não corte directamente sobre a placa.
- Não coloque a placa quente sobre uma superfície frágil ou debaixo de água.

- Não desloque o aparelho no decorrer da sua utilização.
- Nunca coloque papel alumínio ou qualquer outro objecto entre a placa e os alimentos a cozinhar.
- Não cozinhe alimentos envolvidos em papel alumínio.
- Para evitar a degradação do seu aparelho, não realize receitas flambeadas no mesmo.
- Nunca utilize esponjas metálicas nem pó de arear por forma a não danificar a superfície de cozedura.
- Não retire a gaveta de recolha de gordura durante a cozedura.
- Se a gaveta de recolha de gordura ficar cheia durante a cozedura, deixe o aparelho arrefecer antes de o esvaziar.

Conselho / informação

- Para sua segurança, este aparelho está em conformidade com as normas e regulamentações aplicáveis (Directivas de Baixa Tensão, Compatibilidade Electromagnética, Materiais em contacto com os alimentos, Ambiente...).
- Aquando da primeira utilização, pode ocorrer uma ligeira libertação de cheiro e de fumo.
- Qualquer alimento sólido ou líquido que entre em contacto com as peças marcadas com o símbolo  não deverá ser consumido.
- Se a ficha do conector móvel for posicionada incorrectamente, o sistema de segurança impede que o aparelho funcione.
- Após o pré-aquecimento, o aparelho está pronto a ser utilizado.

Utilização

- Defina o termóstato da ficha do conector móvel para o mínimo.
- Ligue a ficha do conector móvel aos pinos do elemento de aquecimento do aparelho e ligue o fio à alimentação.
- O indicador luminoso verde ou vermelho* acende para indicar que o aparelho está sob tensão. O indicador luminoso verde ou vermelho* permanece ligado enquanto o aparelho estiver ligado - 3*.
- Defina o termóstato da ficha do conector móvel para o máximo - 4*.
- Pré-aqueça o aparelho durante cerca de 5 a 10 minutos na posição máxima - 5.
- Thermo-Spot : A quente, o tema Thermo-Spot™ fica uniformemente vermelho - 6*.

* De acordo com o modelo

- O termóstato acende para indicar visualmente que o aparelho está na temperatura correcta para cozinhar.
 - O sinal térmico acende até um indicador vermelho quando a temperatura para cozinhar for atingida;
 - O indicador vermelho pisca durante a utilização - 7*.
- Regule o termóstato para a posição desejada - 8.
- Deixe cozer segundo o grau de cozedura pretendido.
- Se a bandeja de recolha da gordura ficar cheia enquanto cozinha, o fluxo entra para a parte inferior do produto através da parte traseira da bandeja de recolha.

Após utilização

- Coloque o termóstato na posição mini - 10.
- Desligue a ficha do conector móvel da alimentação - 11.
- Deixe arrefecer durante um mínimo de 2 horas antes de proceder à limpeza - 12.
- Desligue a ficha do conector móvel do aparelho - 13.
- Limpe a placa e o corpo do aparelho com uma esponja, água quente e detergente para a loiça - 15.

A placa, a base plástica e o recipiente de recolha de sucos podem ser lavados na máquina de lavar loiça - 14.

A ficha do conector móvel e o fio não podem ir à máquina de lavar loiça - 16.



Protecção do ambiente em primeiro lugar!

- ① O seu produto contém materiais que podem ser recuperados ou reciclados.
- ➔ Entregue-o num ponto de recolha para possibilitar o seu tratamento.

PRECAUZIONI IMPORTANTI

Funzionamento, manutenzione e installazione del prodotto: per la propria sicurezza, fare riferimento alle diverse sezioni di questo manuale o alle icone corrispondenti.

- L'apparecchio è vietato all'esterno.
- Questo apparecchio è stato concepito per uso **IT** unicamente domestico.

Non è stato ideato per essere utilizzato nei seguenti casi, che restano esclusi dalla garanzia:

- in angoli cottura riservati al personale nei negozi,
- negli uffici e in altri ambienti professionali,
- nelle fabbriche,
- dai clienti di alberghi, motel e altre strutture ricettive residenziali,
- in ambienti tipo camere per vacanze.
- Questo apparecchio non dovrebbe essere utilizzato da persone (compresi i bambini) le cui capacità fisiche, sensoriali o mentali sono ridotte, o da persone prive di esperienza o di conoscenza, tranne se hanno potuto beneficiare, tramite una persona responsabile della loro sicurezza, di una supervisione o di istruzioni preliminari relative all'utilizzo dell'apparecchio.
- Sorvegliare i bambini per accertarsi che non giochino con l'apparecchio.

-  La temperatura delle superfici accessibili può essere elevata quando l'apparecchio è in funzione.
- Togliere tutti gli imballi, adesivi o vari accessori sia all'interno che all'esterno dell'apparecchio.
- Svolgere completamente il cavo.
- Verificare che l'impianto elettrico sia compatibile con la potenza e la tensione indicate sotto l'apparecchio.
- Collegare l'apparecchio solamente ad una presa con messa a terra incorporata.
- Se viene utilizzata una prolunga, quest'ultima deve presentare almeno una sezione equivalente ed essere dotata di messa a terra integrata; prendere tutte le precauzioni necessarie perché non rappresenti un ostacolo.
- Se il cavo di alimentazione è danneggiato, deve essere sostituito dal fabbricante, dal (suo) centro di assistenza o da un tecnico qualificato per evitare pericoli/il rischio di infortuni.
- Il cavo d'alimentazione deve essere verificato regolarmente per rilevare qualsiasi segno di deterioramento, e se il cavo è danneggiato, l'apparecchio non deve essere usato.
- Questo apparecchio non è destinato a essere messo in funzione per mezzo di un timer esterno o di un sistema di comando a distanza separato.
- Non utilizzare mai l'apparecchio senza sorvegliarlo.

- Non immergere il cavo e la scatola comandi in acqua né altri liquidi.
- Questo apparecchio può essere utilizzato da bambini dagli 8 anni in su e da persone le cui capacità fisiche, sensoriali o mentali sono ridotte o da persone prive di esperienza o di conoscenza, purché possano beneficiare di sorveglianza o di istruzioni preliminari relative all'uso dell'apparecchio e comprendano i pericoli implicati. Le operazioni di pulizia e manutenzione devono essere svolte unicamente da bambini dagli 8 anni in su.

Tenere l'apparecchio e il relativo cavo di alimentazione fuori della portata dei bambini di età inferiore agli 8 anni.

- Ritirare la presa mobile del connettore prima di pulire l'apparecchio; inoltre è necessario asciugare il connettore prima di usare di nuovo l'apparecchio.
- Utilizzare esclusivamente la presa mobile o la presa mobile del connettore appropriato.

Grazie per aver acquistato questo apparecchio Tefal.

La società Tefal si riserva il diritto di modificare in qualsiasi momento, nell'interesse del consumatore, caratteristiche o componenti di questo prodotto.

Cosa fare

- Leggere attentamente e tenere a portata di mano le istruzioni del presente foglietto illustrativo; esse fanno parte delle diverse versioni di accessori forniti insieme al vostro apparecchio.

- Se l'apparecchio è usato al centro del tavolo, metterlo fuori dalla portata dei bambini.
- Controllare che l'apparecchio sia posizionato in modo stabile prima di utilizzarlo.
- Nel caso di incidente, sciacquare immediatamente la scottatura con acqua fredda e chiamare un medico se necessario.
- I fumi di cottura possono essere pericolosi per gli animali con un sistema di respirazione particolarmente sensibile, come gli uccelli. Consigliamo di allontanare gli uccelli dal luogo di cottura.
- Per preservare il rivestimento della piastra di cottura, utilizzare sempre una spatola di plastica o di legno.
- Per evitare di deteriorare la piastra: utilizzare la piastra esclusivamente nelle modalità previste dal prodotto (es.: non posizionarla in forno, su un fornello o su una piastra elettrica...)
- Utilizzare soltanto la piastra fornita con l'apparecchio o una piastra acquistata presso un centro autorizzato.
- Al momento del primo utilizzo, lavare la piastra (seguire il paragrafo sull'utilizzo) versare un po' d'olio sulla piastra e strofinare con un panno morbido.
- Controllare il posizionamento del cavo con o senza prolunga, prendere tutte le precauzioni necessarie al fine di non intralciare i movimenti dei commensali intorno alla tavola per evitare disagi.

Cosa non fare

- Non collegare mai l'apparecchio quando non viene utilizzato.
- Per evitare il surriscaldamento dell'apparecchio, non metterlo in un angolo o contro il muro.
- Non mettere mai direttamente l'apparecchio su un supporto fragile (tavolo di vetro, mobile verniciato...) o su un supporto morbido, come per esempio una tovaglia di gomma.
- Non appoggiare l'apparecchio su di una superficie scivolosa o calda, o vicino ad essa. Non lasciare mai il cavo pendente sopra una fonte di calore (piastre di cottura, fornelli a gas ecc.).
- Non mettere utensili da cucina a riscaldare sopra l'apparecchio.
- Non tagliare direttamente gli alimenti sulla piastra di cottura.
- Non posare la piastra calda su una superficie fragile o sotto l'acqua.
- Non spostare l'apparecchio durante il suo utilizzo.
- Non interporre mai un foglio di alluminio né qualsiasi altro oggetto tra la piastra e gli alimenti da cuocere.
- Non cuocete al cartoccio.

- Per evitare l'usura del vostro prodotto non utilizzarlo per realizzare ricette flambées.
- Non usare mai spugnette metalliche, né polveri abrasive per non danneggiare la superficie di cottura.
- Non togliere il cassetto di recupero dei grassi durante la cottura.
- Se il cassetto di recupero dei grassi si riempie durante la cottura, far raffreddare il prodotto prima di svuotarlo.

Consigli / informazioni

- Per la vostra sicurezza, questo prodotto è conforme alle norme in vigore (Direttiva Basso Voltaggio, Compatibilità elettromagnetica, Materiali compatibili con il cibo, Ambiente,...).
- Al primo utilizzo, si può produrre un leggero odore o fumo per i primi minuti.
- Gli alimenti solidi o liquidi venuti a contatto con le parti contrassegnate dal logo ✕ non possono essere consumati.
- Se il connettore a spina è posizionato in modo errato, il sistema di sicurezza impedirà il funzionamento dell'apparecchio.
- Dopo il preriscaldamento l'apparecchio è pronto all'uso.

IT

Utilizzo

- Impostare al minimo il termostato connettore a spina.
- Collegare il connettore a spina ai pin dell'elemento riscaldante dell'apparecchio, quindi collegare il cavo di alimentazione alla presa elettrica.
- La spia verde o rossa* si accende per indicare che l'apparecchio è collegato. La spia verde o rossa* rimane accesa finché l'apparecchio è collegato - 3*.
- Impostare il termostato del connettore a spina sul massimo - 4*.
- Preriscaldare l'apparecchio per circa 5-10 minuti alla massima potenza - 5.
- Thermo-Spot : con il calore, il simbolo Thermo-Spot™ diventa uniformemente rosso - 6*.
- Le spie del termostato indicano visivamente quando l'apparecchio raggiunge la temperatura di cottura corretta.
 - una volta raggiunta la temperatura di cottura corretta, si accende un indicatore rosso;
 - l'indicatore rosso si accende a intermittenza durante l'uso 7*.

*a seconda del modello

- Regolare il termostato sulla posizione desiderata - 8.
- Lasciare cuocere secondo il grado di cottura desiderato.
- Se il vassoio di raccolta del grasso si riempie durante la cottura, il grasso cola sotto il prodotto dal retro del vassoio.

Dopo l'utilizzo

- Scollegare il connettore a spina dalla presa elettrica - 10.
- Lasciarlo raffreddare per almeno 2 ore prima di pulirlo - 12.
- Scollegare il connettore a spina dall'apparecchio - 13.
- Pulire la piastra e il corpo dell'apparecchio con una spugna, dell'acqua calda e del detersivo per piatti - 15.

La piastra, la base di plastica e la vaschetta raccogli sughii possono passare nella lavastoviglie - 14.

Non lavare il connettore a spina e il cavo nel lavastoviglie - 16.



Partecipiamo alla protezione dell'ambiente !

- ① Il vostro apparecchio è composto da diversi materiali che possono essere riciclati.
- ➔ Lasciatelo in un punto di raccolta o presso un Centro Assistenza Autorizzato.

ΣΗΜΑΝΤΙΚΕΣ ΠΡΟΦΥΛΑΞΕΙΣ

Λειτουργία, συντήρηση και εγκατάσταση προϊόντος: για την ασφάλεια σας ανατρέξτε στα διαφορετικά αποσπάσματα αυτού του εγχειριδίου ή στα αντίστοιχα εικονίδια.

- Η συσκευή αυτή απαγορεύεται να χρησιμοποιείται σε εξωτερικούς χώρους.
- Η συσκευή αυτή προορίζεται αποκλειστικά για οικιακή χρήση. Δεν έχει σχεδιαστεί για χρήση στις ακόλουθες περιπτώσεις, οι οποίες δεν καλύπτονται από την εγγύηση:
 - σε χώρους - κουζίνα που προορίζονται για το προσωπικό καταστημάτων, γραφείων και άλλων επαγγελματικών χώρων,
 - σε αγροκτήματα,
 - από πελάτες ξενοδοχείων, μοτέλ και άλλων χώρων διαμονής,
 - σε χώρους τύπου ενοικιαζόμενων δωματίων.
- Η συσκευή αυτή δεν προορίζεται για χρήση από άτομα (συμπεριλαμβανομένων των παιδιών) με μειωμένες φυσικές, αισθητήριες ή διανοητικές ικανότητες, ή από άτομα χωρίς εμπειρία ή γνώση, εκτός εάν τελούν υπό την επίβλεψη ατόμου υπεύθυνου για την ασφάλειά τους ή έχουν πρωτίτερα λάβει από αυτό οδηγίες σχετικά με τη χρήση της συσκευής.
- Τα παιδιά πρέπει να επιτηρούνται και να

διασφαλίζεται ότι δεν παίζουν με τη συσκευή και ότι δεν χρησιμοποιούν τη συσκευή ως παιχνίδι.

-  Η θερμοκρασία των προσβάσιμων επιφανειών μπορεί να είναι υψηλή ενώ η συσκευή βρίσκεται σε λειτουργία.
- Απομακρύνετε όλα τα υλικά συσκευασίας, αυτοκόλλητα ή άλλα αντικείμενα τόσο από το εσωτερικό, όσο και από το εξωτερικό μέρος της συσκευής.
- Ξετυλίξτε εντελώς το καλώδιο.
- Βεβαιωθείτε ότι η ηλεκτρική εγκατάσταση είναι συμβατή με την ισχύ και την τάση που αναγράφονται κάτω από τη συσκευή.
- Συνδέετε τη συσκευή μόνο σε παροχή ρεύματος που διαθέτει γείωση.
- Αν χρησιμοποιείτε καλώδιο επέκτασης, αυτό θα πρέπει να είναι διατομής τουλάχιστον ισοδύναμης και να διαθέτει ενσωματωμένη γείωση. Λάβετε όλες τις απαραίτητες προφυλάξεις ώστε να μην εγκλωβιστεί κανείς ανάμεσα στο καλώδιο.
- Σε περίπτωση βλάβης του καλωδίου ρεύματος, η αντικατάστασή του πρέπει να γίνεται από τον κατασκευαστή, από το τμήμα τεχνικής υποστήριξης της εξυπηρέτησης πελατών ή από κατάλληλα ειδικευμένα άτομα για να αποφευχθεί ο κίνδυνος.
- Το καλώδιο τροφοδοσίας θα πρέπει να ελέγχεται τακτικά ώστε να εντοπίζεται οποιοδήποτε σημάδι φθοράς, και αν το καλώδιο έχει υποστεί ζημιά, η συσκευή δεν θα πρέπει να χρησιμοποιείται.

- Η συσκευή αυτή δεν προορίζεται να τίθεται σε λειτουργία μέσω ενός εξωτερικού χρονοδιακόπτη ή μέσω ανεξάρτητου συστήματος τηλεχειρισμού.
- Μην χρησιμοποιείτε ποτέ τη συσκευή χωρίς επίβλεψη.
- Απαγορεύεται να βυθίζονται στο νερό ή σε οποιοδήποτε άλλο υγρό το καλώδιο και το περίβλημα με το καντράν ελέγχου.
- Η συσκευή αυτή μπορεί να χρησιμοποιηθεί από παιδιά μεγαλύτερα των 8 ετών και από άτομα χωρίς εμπειρία ή γνώση ή με μειωμένες φυσικές, αισθητήριες ή διανοητικές ικανότητες εφόσον έχουν εκπαιδευτεί και έχουν λάβει σχετικές οδηγίες όσον αφορά την ασφαλή χρήση της συσκευής και έχουν κατανοήσει τους κινδύνους που εγκυμονεί. Ο καθαρισμός και η συντήρηση που πραγματοποιούνται από τον χρήστη δεν πρέπει να εκτελούνται από παιδιά, εκτός αν αυτά είναι 8 ετών ή μεγαλύτερα και βρίσκονται υπό επίβλεψη.

Φυλάσσετε τη συσκευή και το καλώδιό της μακριά από παιδιά μικρότερα από 8 ετών.

- Το αποσπώμενο βύσμα πρέπει να απομακρύνεται πριν το καθάρισμα της συσκευής και το βύσμα πρέπει να στεγνώνεται προτού χρησιμοποιηθεί πάλι η συσκευή.
- Πρέπει να χρησιμοποιείται αποκλειστικά το αποσπώμενο βύσμα ή άλλο κατάλληλο βύσμα.

Σας ευχαριστούμε που αγοράσατε αυτή τη συσκευή Tefal.

Η εταιρεία Tefal διατηρεί το δικαίωμα να τροποποιήσει ανά πάσα στιγμή, προς όφελος του καταναλωτή, τα χαρακτηριστικά ή τα μέρη των προϊόντων της.

Τι πρέπει να κάνετε

- Διαβάστε προσεκτικά και φυλάξτε σε σημείο εύκολα προσβάσιμο τις οδηγίες που περιέχονται σε αυτό το εγχειρίδιο, κοινές για τα διαφορετικά μοντέλα επιλέγοντας σύμφωνα με τα εξαρτήματα που παρέχονται μαζί με τη συσκευή σας.
- Εάν η συσκευή χρησιμοποιείται στο κέντρο του τραπέζιου, τοποθετήστε την μακριά από παιδιά.
- Βεβαιωθείτε ότι η συσκευή είναι σωστά σταθεροποιημένη προτού τη χρησιμοποιήσετε.
- Σε περίπτωση που προκληθεί ατύχημα, ρίξτε αμέσως κρύο νερό στο έγκαυμα και καλέστε γιατρό, αν χρειάζεται.
- Οι καπνοί από το μαγείρεμα μπορεί να είναι επικίνδυνοι για ζώα με ιδιαίτερα ευαίσθητο αναπνευστικό σύστημα, όπως για παράδειγμα τα πουλιά. Συμβουλεύουμε τους κάτοχους των πουλιών να τα απομακρύνουν από τον χώρο μαγειρέματος.
- Για να διατηρείτε την επίστρωση της πλάκας ψησίματος σε καλή κατάσταση, χρησιμοποιείτε πάντα σπάτουλα πλαστική ή ξύλινη.
- Για την αποφυγή φθοράς της πλάκας: χρησιμοποιείτε την αποκλειστικά για το σκοπό για τον οποίο έχει σχεδιαστεί (μην την βάζετε, για παράδειγμα, στο φούρνο, πάνω σε εστία μαγειρέματος υγραερίου ή σε ηλεκτρική εστία, κλπ.).
- Χρησιμοποιείτε αποκλειστικά την πλάκα που παρέχεται μαζί με τη συσκευή ή άλλη που θα αποκτήσετε από το εξουσιοδοτημένο κέντρο τεχνικής εξυπηρέτησης.
- Κατά την πρώτη χρήση, πλύνετε την πλάκα (βλ. ενότητα: Μετά τη χρήση) ρίξτε της λίγο λάδι και αφαιρέστε το με ένα μαλακό πανί.
- Προσέχετε τη θέση του καλώδιου με ή χωρίς καλώδιο επέκτασης και λάβετε όλες τις απαραίτητες προφυλάξεις ώστε να μην εμποδίζετε την μετακίνηση των συνδαιτυμόνων γύρω από το τραπέζι με τέτοιο τρόπο ώστε κανείς να μην εγκλωβιστεί ανάμεσα στο καλώδιο.

Τι δεν πρέπει να κάνετε

- Μην βάζετε ποτέ τη συσκευή στην πρίζα εφόσον δεν χρησιμοποιείται.
- Για να αποτρέψετε την υπερθέρμανση της συσκευής, μην την τοποθετείτε σε γωνίες ή στηριγμένη σε τοίχο.

- Μην τοποθετείτε ποτέ τη συσκευή σας απευθείας πάνω σε εύθραυστα ή ασταθή στηρίγματα (γυάλινα τραπέζια, τραπεζομάντηλα, βερνικωμένα έπιπλα...) ή πάνω σε μαλακά στηρίγματα, όπως πλαστικά τραπεζομάντηλα.
- Μην τοποθετείτε τη συσκευή πάνω ή κοντά σε επιφάνειες ολισθηρές ή ζεστές. Μην αφήνετε ποτέ το καλώδιο να κρέμεται πάνω από κάποια πηγή θερμότητας (εστίες μαγειρέματος, κουζίνα υγραερίου, κλπ.).
- Μην τοποθετείτε σκεύη μαγειρέματος πάνω στις επιφάνειες μαγειρέματος της συσκευής.
- Μην κόβετε τα τρόφιμα απευθείας πάνω στην πλάκα.
- Μην τοποθετείτε τη ζεστή πλάκα πάνω σε επιφάνειες εύθραυστες ή κάτω από νερό.
- Μην μετακινείτε τη ζεστή συσκευή κατά τη χρήση της.
- Μην τοποθετείτε ποτέ αλουμινόχαρτο ή οποιοδήποτε άλλο αντικείμενο ανάμεσα στην πλάκα και τα τρόφιμα που πρόκειται να μαγειρέψετε.
- Μην μαγειρεύετε στο αλουμινόχαρτο.
- Για να αποφύγετε οποιοδήποτε είδους φθορά στο προϊόν σας, μην μαγειρεύετε ποτέ συνταγές με την τεχνική φλαμπέ (φλογισμό του εδέσματος) πάνω σε αυτό.
- Μην χρησιμοποιείτε ποτέ μεταλλικά σφουγγάρια, ή καθαριστικά σε σκόνη ώστε να μην καταστρέψετε την επιφάνεια μαγειρέματος.
- Μην απομακρύνετε τον συρόμενο δίσκο συλλογής λίπους κατά τη διάρκεια ψησίματος.
- Αν ο συρόμενος δίσκος συλλογής λίπους γεμίσει κατά τη διάρκεια ψησίματος, αφήστε τον να κρυώσει προτού τον αδειάσετε.

Συμβουλές / πληροφορίες

- Για την ασφάλειά σας, η συσκευή αυτή είναι συμμορφωμένη με τα εφαρμοστέα πρότυπα και κανονισμούς (Οδηγίες χαμηλής τάσης, ηλεκτρομαγνητικής συμβατότητας, για τα υλικά που έρχονται σε επαφή με τροφές, για την προστασία του περιβάλλοντος, κλπ.).
- Κατά την πρώτη χρήση, ενδέχεται να προκληθεί μια ελαφρά αποδέσμευση οσμής και καπνού.
- Κάθε στερεό ή υγρό τρόφιμο που έρχεται σε επαφή με τα μέρη όπου αναγράφεται το λογότυπο  δεν πρέπει να καταναλώνεται.
- Εάν το βύσμα κινητού συνδέσμου είναι λάθος τοποθετημένο, το σύστημα ασφαλείας θα εμποδίσει την λειτουργία της συσκευής.
- Μετά την προθέρμανση, η συσκευή είναι έτοιμη για χρήση.

Χρήση

- Ρυθμίστε τον θερμοστάτη του βύσματος κινητού συνδέσμου στο mini (ελάχιστο).
- Συνδέστε το βύσμα κινητού συνδέσμου στις ακίδες του θερμαντικού στοιχείου συσκευής και κατόπιν συνδέστε το καλώδιο στο ρεύμα.
- Η φωτεινή πράσινη ή κόκκινη* ένδειξη ανάβει σηματοδοτώντας ότι η συσκευή τροφοδοτείται με ηλεκτρικό ρεύμα. Η φωτεινή πράσινη ή κόκκινη* ένδειξη παραμένει αναμμένη όσο η συσκευή είναι συνδεδεμένη στο ρεύμα - 3*.
- Ρυθμίστε τον θερμοστάτη του βύσματος κινητού συνδέσμου στο maxi (μέγιστο)- 4*.
- Προθερμάνετε τη συσκευή περίπου για 5-10 λεπτά στην θέση maxi - 5.
- Thermo-Spot : Όταν ζεσταίνεται, το σημείο Thermo-Spot™ παίρνει ομοιόμορφα κόκκινο χρώμα - 6 *.
- Το σήμα θερμοστάτη ανάβει για να υποδηλώσει οπτικά ότι η συσκευή έχει την σωστή θερμοκρασία μαγειρέματος.
 - το σήμα θερμοστάτη ανάβει μέσω μιας κόκκινης ενδεικτικής λυχνίας όταν επιτευχθεί η θερμοκρασία μαγειρέματος.
 - η κόκκινη ενδεικτική λυχνία θα ανάβει διακεκομμένα κατά τη χρήση 7 *.
- Γυρίστε τον θερμοστάτη στη θέση που επιθυμείτε - 8.
- Αφήστε τα τρόφιμα να ψηθούν έως το βαθμό που επιθυμείτε.
- Εάν ο δίσκος συλλογής λίπους γεμίσει κατά το μαγείρεμα, η ροή θα γίνεται κάτω από το προϊόν από το πίσω μέρος του δίσκου συλλογής.

Μετά τη χρήση

- Αποσυνδέστε το βύσμα κινητού συνδέσμου από το ρεύμα - 10.
- Αφήστε το να κρυώσει στην θέση mini 2H πριν από τον καθαρισμό - 11.
- Αποσυνδέστε το βύσμα κινητού συνδέσμου από τη συσκευή - 13.
- Καθαρίστε την πλάκα και το σώμα της συσκευής με σφουγγάρι, ζεστό νερό και υγρό απορρυπαντικό - 15.
Η πλάκα, η πλαστική βάση και ο δίσκος συλλογής υγρών μπορούν να πλυθούν στο πλυντήριο πιάτων - 14.
Το βύσμα κινητού συνδέσμου και το καλώδιο δεν πρέπει να μπαίνουν στο πλυντήριο πιάτων - 16.



Ας συμβάλουμε στην προστασία του περιβάλλοντος!

- ① Η συσκευή σας περιέχει πολλά αξιοποιήσιμα ή ανακυκλώσιμα υλικά.
- ➡ Μεταφέρετε την συσκευή σας σε ένα κέντρο διαλογής, το οποίο θα αναλάβει την επεξεργασία της.

FONTOS FIGYELMEZTETÉSEK

Működtetés, karbantartás és termék telepítése: a biztonsága érdekében kérjük, olvassa el a használati útmutató különböző fejezeteit, vagy nézze meg a megfelelő ikonokat.

- A készülék kültéri használata tilos.
- A készülék kizárólag otthoni használatra készült. Nem az alább felsorolt használati esetekre készült és ezekre a garancia sem terjed ki:
 - üzletek, irodák és egyéb munkahelyek dolgozói számára kialakított konyhasarkokban,
 - farmokon,
 - szállodák, motelek és egyéb tartózkodásra alkalmas helyek vendégei által,
 - fizető-vendéglátószobajellegűkörnyezetekben.
- A készüléket csökkent fizikai, érzékszervi vagy mentális képességgel rendelkező személyek (gyermeket is beleértve), illetve kellő tapasztalatokkal vagy ismeretekkel nem rendelkező személyek csak felügyelet mellett, illetve abban az esetben használhatják, ha a biztonságukért felelős személy megfelelő előzetes tájékoztatást adott nekik a készülék használatára vonatkozóan.
- Ügyeljen a gyerekekre, hogy ne játszhassanak a készülékkel és ne használják játéknak a készüléket.

-  A készülék működése közben a hozzáférhető felületek hőmérséklete magas lehet.
- Távolítsa el az összes csomagolóanyagot, matricát vagy tartozékot a készülék belsejéből és külsejéről.
- Tekerje le teljesen a vezetéket.
- Ellenőrizze, hogy az elektromos hálózat kompatibilis a készülék alján megadott teljesítménnyel és feszültséggel.
- A készüléket csak beépített földelésű aljzatba csatlakoztassa.
- Ha hosszabbítót használ, akkor annak legalább azonos keresztmetszetűnek és földeltnek kell lennie; tegyen meg minden szükséges óvintézkedést, hogy senki ne akadjon bele.
- Ha a tápkábel megsérült, azt a gyártónak, a szakszerviznek, vagy hasonló képzettségű szakembernek kell kicserélnie a veszélyek elkerülése érdekében.
- A tápellátó vezetéket rendszeresen ellenőrizni kell a károsodás legapróbb jelének észlelése céljából, és nem szabad használni a készüléket, ha a kábel sérült.
- A készülék nem használható külső időzítő kapcsolóval vagy különálló távirányító rendszerrel.
- Soha ne használja a készüléket felügyelet nélkül.
- Soha ne merítse vízbe vagy más folyadékba a tápvezetékot vagy a kezelőtáblát.

- A készüléket 8 éves vagy annál idősebb gyermekek is, továbbá kellő tapasztalattal és ismeretekkel nem rendelkező, vagy csökkent fizikai, érzékszervi vagy mentális képességgel rendelkező személyek is használhatják, ha annak biztonságos használatára felkészítették, kiképezték őket és ismerik a használatával járó veszélyeket. A használó általi tisztítást és karbantartást gyermekek nem végezhetik, ez alól kivételt képeznek a legalább 8 éves vagy annál idősebb és felügyelet alatt álló gyermekek.
- A készülék és annak vezetéke 8 évnél fiatalabb gyermekek kezébe nem kerülhet.
- A mobil csatlakozóelemet a készülék tisztítása előtt ki kell húzni és a csatlakozónak meg kell száradnia a készülék újbóli használata előtt.
- Csak a megfelelő mobil csatlakozó vagy csatlakozóelem használható.

Köszönjük, hogy a Tefal készülékét választotta.

A Tefal cég fenntartja magának a jogot arra, hogy termékei jellemzőit vagy összetevőit – a fogyasztók érdekében – bármikor megváltoztassa.

Mit tegyen?

- Olvassa el figyelmesen az utasításokat és tartsa kézügyben a készülékkel szállított tartozékok szerinti különböző készülékváltozatokhoz készült közös útmutatót.
- Ha a készüléket az asztal közepén használja, azt úgy helyezze el, hogy a gyermekek ne férjenek hozzá.
- A használat előtt ellenőrizze, hogy a készülék kellően stabil-e.
- Ha baleset történik, az égési sérülést azonnal öblítse le hideg vízzel és hívjon orvost, ha szükséges.
- A sütés során keletkező pára veszélyes lehet az olyan állatok – mint például a madarak – számára, amelyek légzőszervei különösen

érzékenyek. A madártartóknak javasoljuk, hogy madarukat helyezték távolabbra a sütés helyszínétől.

- A sütőlap bevonatának megóvása érdekében mindig műanyag vagy fa spatulát használjon.
- A lap károsodásának elkerülése érdekében: Mindig rendeltetésszerű módon használja (pl : Ne helyezze a sütőbe, a gázra vagy elektromos főzőlapra...).
- Csak a készülékhez kapott vagy a márkaszervizben beszerzett lapot használja.
- Az első használatkor mossa el a lapot (kövesse a használat után c. bekezdés utasításait), öntsön kevés olajat a lapra és törölje át egy puha ronggyal.
- Ügyeljen a hosszabbítóval ellátott vagy el nem látott vezeték elhelyezésére, tegyen meg minden óvintézkedést annak érdekében, hogy az ne zavarja a vendégek asztal körüli mozgását, és senki ne akadjon bele.

Mit ne tegyen?

- Soha ne kapcsolja be a készüléket, ha azt nem használja.
- A túlmelegedés elkerülése érdekében, ne helyezze a készüléket sarokba vagy a fal mellé.
- Soha ne helyezze a készüléket közvetlenül törékeny, érzékeny tartófelületre (üvegasztal, terítő, lakkozott bútor...) vagy puha felületre (pl. műanyag asztalterítő).
- Ne helyezze a készüléket csúszós vagy meleg felületre vagy annak közelébe; soha ne hagyja a vezetéket hőforrás (főzőlap, gáztűzhely...) felett lógni.
- Ne helyezzen főző/sütőedényt a készülék sütőfelületeire.
- Ne vágjon közvetlenül a lapon.
- Ne helyezze a meleg lapot érzékeny felületre vagy vízbe.
- Ne helyezze át használat közben a felmelegedett készüléket.
- Soha ne helyezzen alufóliát vagy bármilyen más tárgyat a lap és az elkészítendő ételmező közé.
- Ne használja papírhüvelyben történő sütéshez.
- A termék károsodásának elkerülése érdekében soha ne végezzen rajta flambírozást.
- Soha ne használjon fémsúrolót, se súrolóport, hogy ne sértse meg a sütőfelületet.
- Ne húzza ki sütés közben a zsiradékfelfogó fiókot.
- Ha a zsiradékfelfogó fiók sütés közben megtelik, a kiürítése előtt hagyja kihűlni a készüléket.

Tanácsok / információk

- Az Ön biztonsága érdekében a készülék megfelel a hatályos szabványoknak és előírásoknak (a kifeszültségű berendezésekre, az elektromágneses összeférhetőségre, az élelmiszerekkel érintkező anyagokra, a környezetre, stb. vonatkozó irányelvek).
- Az első használatkor enyhe szag és füstképződést tapasztalhat.
- Az ✘ logóval megjelölt részekkel érintkező élelmiszerek nem fogyaszthatók.
- Ha a mobil dugós érintkező nem megfelelően van elhelyezve, akkor a biztonsági rendszer nem engedi működni a készüléket.
- Az előmelegítést követően a készülék használatra kész.

Használat

- Állítsa a mobil dugós érintkező termosztátját a minimum szintre.
- Csatlakoztassa a mobil dugós érintkezőt a készülék fűtőelemének rögzítőjéhez, majd csatlakoztassa a hálózati vezeték az aljzathoz.
- A zöld vagy piros * jelzőlámpa kigyullad és jelzi, hogy a készülék feszültség alatt áll. A zöld vagy piros jelzőlámpa * addig világít, amíg a készüléket ki nem húzzák a konnektorból - 3*.
- Állítsa a mobil dugós érintkező termosztátját a maximum szintre - 4*.
- Melegítse elő a készüléket kb. 5-10 percig maximum állásban - 5.
- Thermo-Spot: meleg állapotban a Thermo-Spot™ motívum egyenletesen pirossá válik - 6*.
- A hőmérséklet jelző láthatóan jellel jelzi, ha a készülék elérte a kellő hőmérsékletet.
 - a hőmérséklet jelző a piros jelzőlámpa felgyulladásával jelzi, ha a készülék elérte a főzési hőmérsékletet;
 - a piros jelzőlámpa használat közben megszakításokkal világít 7*.
- Állítsa a termosztátot a választása szerinti állásba - 8.
- Hagyja sülni a kívánt átsülési fokig.
- Ha a zsiradékgyűjtő tálca főzés közben megtelik, akkor a zsiradékgyűjtő tálcából hátulról a termék alá folyik.

HU

Használat után

- Állítsa a termosztátot a minimum fokozatba - 10.
 - Húzza ki a mobil dugós érintkezőt a hálózati aljzattól - 11.
 - Hagyja kihűlni legalább 2 órával a tisztítás előtt - 12.
 - Húzza ki a mobil dugós érintkezőt a készülékből - 13.
 - Tisztítsa meg a lapot és a készülék testét egy szivacs, meleg víz és mosogatószer segítségével - 15.
- A lap, a műanyag alap és a szaftgyűjtő mosogatógépben is mosható - 14.
- A mobil dugós érintkező és a vezeték nem kerülhet a mosogatógépbe - 16.



Járuljunk hozzá a környezetvédelemhez!

- ① Készüléke számos visszanyerhető vagy újrahasznosítható anyagot tartalmaz.
- ➔ Vigye el a kijelölt gyűjtőhelyekre, vagy ennek hiányában hivatalos márkaszervizbe, hogy megfelelően hasznosíthassák.

BEZPEČNOSTNÍ INSTRUKCE

Provoz, údržba a instalace produktu: pro vaši bezpečnost si prostudujte různé části této příručky nebo odpovídající ikony.

- Tento přístroj je zakázáno používat v exteriéru.
- Tento přístroj je určen pouze k domácímu použití. Není vytvořen tak, aby mohl být používán v následujících případech, na které se nevztahuje záruka:
 - v kuchyňských koutech vyhrazených personálu obchodů, kanceláří a na dalších pracovních místech,
 - na farmách,
 - klienty hotelů, motelů a v dalších rezidenčních zařízeních,
 - v prostředích typu penziony.
- Tento přístroj není určen k tomu, aby jej používaly osoby (včetně dětí) se sníženou fyzickou, smyslovou nebo mentální kapacitou, nebo osoby nemající žádné zkušenosti nebo znalosti, pokud jej nemohou používat v přítomnosti odpovědné osoby, která dohlíží na jejich bezpečnost nebo jim poskytla instrukce týkající se používání přístroje.
- Je třeba dohlížet na děti, aby si nehrály s přístrojem a nepoužívaly přístroj jako hračku.
-  Teplota přístupných ploch může být velmi vysoká, když je přístroj zapnutý.

- Odstraňte všechny obaly, samolepky nebo jiné příslušenství uvnitř nebo vně zařízení.
- Rozmotejte zcela šňůru.
- Zkontrolujte, zda je elektrická instalace kompatibilní s výkonem a napětím, jež jsou uvedeny na přístroji.
- Příklad zapojte pouze do uzemněné zásuvky.
- Pokud používáte elektrickou prodlužovačku, musí mít stejný profil a začleněnou uzemněnou zásuvku. Udělejte vše pro to, aby o šňůru nikdo nezakopl.
- Pokud je napájecí kabel poškozen, musí být nahrazen výrobcem, jeho poprodejním servisem nebo osobou s podobnou kvalifikací, aby se předešlo nebezpečí.
- Napájecí kabel musí být pravidelně kontrolován, aby bylo možné odhalit jakékoliv poškození kabelu. Pokud je kabel poškozený, přístroj se nesmí používat.
- Tento přístroj není určen k tomu, aby byl spouštěn prostřednictvím externího časového spínače nebo systému na dálkové ovládání.
- Nikdy přístroj nepoužívejte bez dohledu.
- Nikdy neponořujte do vody nebo jakékoliv jiné tekutiny kabel nebo ovládací skříňku.
- Tento přístroj mohou používat děti starší 8 let a osoby nemající dostatečné zkušenosti a znalosti, nebo osoby jejichž fyzické, smyslové nebo mentální schopnosti jsou omezené, pokud

předem prošly školením bezpečného užívání přístroje a znají případná rizika. Čištění a údržbu nesmějí provádět děti, pokud jim je méně než 8 let a nejsou pod dohledem.

Udržujte přístroj a šňůru mimo dosah dětí mladších 8 let.

- Mobilní zásuvku konektoru je třeba odstranit předtím, než budete přístroj čistit, a konektor musí být suchý předtím, než budete přístroj znovu používat.
- Je třeba používat pouze vhodnou mobilní zásuvku nebo mobilní zásuvku konektoru.

Děkujeme, že jste si zakoupili tento přístroj Tefal.

Společnost Tefal si vyhrazuje právo kdykoliv změnit, v zájmu spotřebitele, charakteristiky nebo složky svých výrobků.

CS

Co je třeba udělat

- Přečtěte si pečlivě a uchovejte instrukce tohoto návodu, jež jsou společné různým verzím podle příslušenství dodaného s vaším přístrojem.
- Pokud přístroj používáte uprostřed stolu, dejte ho mimo dosah dětí.
- Zkontrolujte, zda je přístroj stabilní dříve, než jej budete používat.
- Pokud dojde k nehodě, ponořte popáleninu ihned od studené vody, a pokud je třeba, zavolejte lékaře.
- Výpary z vaření mohou být nebezpečné pro zvířata mající mimořádně citlivý dýchací systém, jako například ptáci. Doporučujeme majitelům ptáků, aby je dali dál od místa vaření.
- Pro zachování povrchu varné desky, používejte vždy plastovou nebo dřevěnou vařečku.
- Aby nedošlo k poškození desky: Používejte ji pouze tak, jak byla vytvořena (př.: Nikdy ji nedávejte do trouby, na plynový sporák nebo na elektrickou desku...).
- Používejte pouze desku dodanou spolu s přístrojem nebo zakoupenou v certifikovaném obchodě.

- Před prvním použitím desku omyjte, (viz odstavec po použití), nalijte na ni trochu oleje a očistěte jemným hadříkem.
- Dávejte pozor na umístění šňůry s nebo bez prodlužovačky, udělejte vše pro to, abyste nebránili průchodu ostatních stolujících okolo stolu a aby o šňůru nikdo nezakopl.

Co se nesmí dělat

- Nikdy nezapojujte přístroj do zásuvky, pokud ho nepoužíváte.
- Abyste se vyhnuli přehřátí přístroje, nedávejte jej do rohu nebo ke stěně.
- Nikdy nepokládejte přístroj přímo na křehký podstavec (skleněný stůl, ubrus, nalakovaný nábytek...) nebo na pružný podstavec, typu plastový ubrus.
- Nikdy nepokládejte přístroj na nebo v blízkosti kluzkých nebo teplých povrchů, nikdy nenechávejte šňůru viset nad zdrojem tepla (varná deska, plynový sporák...).
- Nepokládejte nástroje na vaření na varné plochy přístroje.
- Na desce nekrájejte.
- Nepokládejte horkou desku na křehký povrch nebo do vody.
- Nepřemísťujte horký přístroj během používání.
- Nikdy nedávejte alobal nebo jiný předmět mezi desku a potraviny, které budete vařit.
- Nevařte v papilotech.
- Abyste předešli poškození vašeho výrobku, nikdy na něm nepřipravujte flambované recepty.
- Nikdy nepoužívejte drátěnku, ani čisticí prostředky typu Cif, abyste nepoškodili povrch varné desky.
- Nádobu na zachycování tuku neodstraňujte během pečení.
- Pokud se nádoba na zachycování tuku naplní během pečení, nechte výrobek ochladit a až teprve poté ji odstraňte.

Rady / informace

- Pro vaši bezpečnost tento přístroj splňuje aplikovatelné normy a předpisy (Směrnice týkající se nízkého napětí, elektromagnetické kompatibility, materiálů přicházejících do kontaktu s potravinami, životního prostředí,...).
- Při prvním použití může být cítit lehký zápach a může se objevit kouř.
- Jakékoliv pevné nebo tekuté potraviny, které přijdou do kontaktu s částmi označenými logem  není možné konzumovat.
- V případě, že je přenosná přípojovací zástrčka nesprávně umístěná, bezpečnostní systém zabrání zařízení pracovat.
- Po přehřátí je přístroj připraven pokud ho nepoužíváte.

Použití

- Nastavte termostat přenosné připojovací zástrčky na mini.
- Připojte přenosnou připojovací zástrčku na přípojku topného tělesa zařízení a poté připojte kabel do zásuvky.
- Když se rozsvítí zelená nebo červená* kontrolka, znamená to, že je přístroj zapnutý. Když zelená nebo červená* kontrolka zůstávají svítit, když je přístroj zapojen - 3*.
- Nastavte termostat přenosné připojovací zástrčky na maxi - 4*.
- Předehřejte zařízení asi 5-10 minut v poloze maxi - 5.
- Thermo-Spot : horko, vzor Thermo-Spot™ zůstává rovnoměrně červený - 6*.
- Tepelný signál vizuálně ukazuje, že přístroj je při správné teplotě vaření.
 - tepelný signál se rozsvítí červeně, když se dosáhne teplota vaření;
 - červená kontrolka se během používání občas rozsvítí 7*.
- Nastavte termostat na zvolenou pozici - 8.
- Pečte na požadovanou teplotu.
- V případě, že se podnos na sběr tuku zaplní v průběhu vaření, bude tuk proudit pod zařízením ze zadní části podnosu.

CS

Po použití

- Odpojte přenosnou připojovací zástrčku z napájení - 10
- Před čištěním nechte vychladnout minimálně 2 hodiny - 11.
- Odpojte přenosnou připojovací zástrčku od zařízení - 13.
- Desku a tělo přístroje vyčistěte hubkou, teplou vodou a přípravkem na nádobí - 15.
Desku, plastový podstavec a nádobu na šťávu je možné mýt v myčce - 14.
Přenosná připojovací zástrčka a kabel se nesmí dostat do myčky na nádobí - 16.



Podílejte se na ochraně životního prostředí!

- ① Váš přístroj obsahuje četné zhodnotitelné nebo recyklovatelné materiály.
- ➔ Odneste proto přístroj do sběrného dvora nebo do autorizovaného servisu, kde bude provedeno jeho zpracování.

DÔLEŽITÉ OPATRENIA

Prevádzka, údržba a inštalácia výrobku: pre vašu bezpečnosť si pozrite rôzne časti tejto príručky alebo príslušné ikony.

- Tento prístroj sa nesmie používať vonku.
- Tento prístroj je určený iba na domáce používanie. Nie je určený na použitie v nasledujúcich prípadoch, na ktoré sa nevzťahuje záruka:
 - v kuchynských kútoch určených pre personál obchodov, kancelárií a iných profesionálnych priestoroch;
 - na farmách;
 - zákazníkmi v hoteloch, motelloch a iných priestoroch ubytovacieho charakteru;
 - v priestoroch typu hotelových izieb.
- Tento prístroj nie je určený na používanie osobami (vrátane detí) so zníženými fyzickými, zmyslovými alebo mentálnymi schopnosťami alebo osobami, ktoré o prístroji nemajú potrebné vedomosti či skúsenosti s ním, pokiaľ nie sú pod dozorom zodpovednej osoby alebo im taká osoba predtým neposkytla pokyny týkajúce sa používania prístroja.
- Je potrebné dohliadať na deti, aby sa nehrali so spotrebičom a nepoužívali ho ako hračku.
-  Teplota prístupných povrchov sa môže pri zapnutí prístroja zvýšiť.

- Odstráňte všetky obaly, samolepky aj príslušenstvo vo vnútri aj mimo prístroja.
- Úplne odviňte kábel.
- Skontrolujte, či vaša elektrická sieť zodpovedá výkonu a napätiu uvedenému na prístroji.
- Prístroj zapájajte len do uzemnenej zásuvky. V prípade použitia predlžovacieho kábla musí mať tento prinajmenšom rovnaké časti a uzemňovaciu zásuvku. Dodržiavajte všetky potrebné opatrenia, aby sa oň nikto nezachytil.
- Ak je napájací kábel poškodený, musí byť nahradený výrobcom, jeho predajným servisom alebo osobou s podobnou kvalifikáciou, aby sa predišlo nebezpečenstvu.
- Na napájacom kábli treba pravidelne kontrolovať všetky známky poškodenia a ak je napájací kábel poškodený, prístroj sa nesmie používať.
- Tento prístroj nie je určený na prevádzku prostredníctvom externého časovača ani prostredníctvom systému s diaľkovým ovládaním.
- Nikdy nepoužívajte prístroj bez dozoru.
- Nikdy neponorte do vody alebo akejkoľvek inej tekutiny kábel alebo ovládaciu skrinku.
- Tento prístroj môžu používať deti vo veku 8 rokov a staršie a osoby so zníženými fyzickými, zmyslovými alebo mentálnymi schopnosťami, ak sú dostatočne poučené alebo informované o správnom používaní prístroja a poznajú súvisiace riziká. Čistenie a údržbu prístroja nesmú

vykonávať deti, ktoré sú mladšie ako 8 rokov a bez dozoru.

Prístroj a jeho kábel držte mimo dosahu detí mladších ako 8 rokov.

- Pohyblivá zásuvka sa musí pred čistením prístroja vytiahnuť a zástrčka sa musí pred novým použitím prístroji vyčistiť.
- Musí sa použiť iba vhodná mobilná zásuvka alebo mobilná zástrčka.

Dakujeme, že ste si kúpili prístroj Tefal.

Spoločnosť Tefal si vyhradzuje právo kedykoľvek upraviť vlastnosti alebo súčasti svojich výrobkov v záujme spotrebiteľa.

Čo robiť

- Prečítajte si a uchovávajte po ruke pokyny v tomto oznámení, ktoré sú rovnaké pre rôzne nasledujúce verzie príslušenstva dodávaného k vášmu prístroju.
- Ak sa prístroj používa v strede stola, ukladajte ho mimo dosahu detí.
- Pred použitím skontrolujte, či je prístroj stabilný.
- V prípade nehody nalejte na popáleninu studenú vodu a v prípade potreby privolajte lekársku pomoc.
- Výpary, ktoré unikajú pri varení, môžu byť nebezpečné pre zvieratá, ktoré majú mimoriadne citlivé dýchacie ústrojenstvo, ako napríklad vtáky. Majiteľom vtákov odporúčame, aby premiestnili miesto prípravy.
- Na ochranu povrchu varnej dosky vždy používajte plastovú alebo drevenú stierku.
- Ak sa chcete vyhnúť poškodeniu dosky: používajte ju len na účely, na ktoré je určená (napr.: nedávajte ju do rúry, na plyn alebo na elektrickú platničku...)
- Používajte iba dosku, ktorá je súčasťou prístroja alebo ktorú ste získali v autorizovanom servisnom stredisku.
- Pri prvom použití umyte dosku (postupujte podľa odseku o používaní), nalejte na ňu trochu oleja a osušte jemnou handrou.
- Skontrolujte umiestnenie kábla s predlžovacím káblom alebo bez neho, dbajte na všetky potrebné opatrenia, aby sa nebránilo pohybu hostí okolo stolu tak, aby osoby nezakopli o kábel.

Čo nerobiť

- Nikdy nezapájajte prístroj, ak ho nejdete používať.
- Neumiestňujte prístroj do rohu alebo oproti stene, aby ste zabránili jeho prehriatiu.
- Nikdy nedávajte prístroj priamo na krehký povrch (sklenený stôl, obrus, lakovaný nábytok...) alebo na pružný povrch, ako napríklad plastový obrus.
- Nikdy nedávajte prístroj na klzký alebo horúci povrch alebo do jeho blízkosti; nikdy nenechávajte kábel visieť nad zdrojom tepla (varné dosky, plynové variče...).
- Nekladte kuchynské nástroje na variaci povrch prístroja.
- Nekrájajte priamo na doske.
- Nedávajte horúcu dosku na krehký povrch alebo do vody.
- Nepremiestňujte horúci prístroj počas prípravy.
- Nikdy nevkladajte hliníkovú fóliu alebo žiadne iné predmety medzi dosku a potraviny, ktoré chcete pripravovať.
- Nevarte v alobale.
- Ak chcete zabrániť poškodeniu svojho výrobku, nikdy na ňom nerobte flambované recepty.
- Nikdy nepoužívajte drôtenku ani prášok na čistenie, aby ste zabránili poškodeniu varného povrchu.
- Nevyberajte zásuvku na zachytávanie tuku počas prípravy.
- Ak sa zásuvka na zachytávanie tuku naplní počas prípravy, nechajte výrobok vychladnúť a potom ju vyprázdňte.

Rady a informácie

- Pre vašu bezpečnosť je tento prístroj v súlade s platnými normami a nariadeniami (smernica o nízkonapäťových zariadeniach, elektromagnetickej kompatibilite, materiáloch určených na styk s potravinami, životnom prostredí, ...).
- Pri prvom použití môže dôjsť k miernemu uvoľňovaniu pachu a dymu.
- Všetky pevné alebo tekuté potraviny, ktoré prichádzajú do styku s časťami označenými logom  sa nesmú konzumovať.
- Ak je prenosná pripojovacia zástrčka nesprávne umiestnená, bezpečnostný systém zabráni fungovaniu zariadenia.
- Po predhrievaní je prístroj pripravený na použitie.

Používanie

- Nastavte termostat prenosnej pripojovacej zástrčky na mini.
- Pripojte prenosnú pripojovaciu zástrčku na prípojku výhrevného telesa a potom pripojte kábel do zásuvky.
- Ak svieti zelená alebo červená* kontrolka, znamená to, že je prístroj zapnutý. Zelená alebo červená kontrolka * zostávajú svietiť, ak je spotrebič zapojený - 3*.
- Nastavte termostat prenosnej pripojovacej zástrčky na maxi - 4*.
- Predhrejte spotrebič asi 5-10 minút v polohe maxi - 5.
- Thermo-Spot : horúco, vzor Thermo-Spot™ sa stane rovnomerne červený - 6*.
- Tepelná signalizácia vizuálne oznamuje, že zariadenie je na správnej teplote varenia.
 - kontrolka tepelnej signalizácie sa rozsvieti načerveno, keď sa dosiahne teplota varenia;
 - červená kontrolka sa počas používania občas rozsvieti - 5.
- Termostat regulujte do príslušnej polohy podľa vlastného výberu - 8.
- Nechajte pieť podľa želaného stupňa úpravy.
- V prípade, že sa podnos na tuk v priebehu varenia zaplní, tuk bude pritekať zospodu zariadenia naspäť zo zadnej časti podnosu.

Po použití

- Odpojte prenosnú pripojovaciu zástrčku od napájania - 10
- Pred čistením nechajte vychladnúť minimálne 2 hodiny - 11.
- Odpojte prenosnú pripojovaciu zástrčku od zariadenia - 13.
- Teleso prístroja a dosku čistite špongiou, teplou vodou a tekutým čistiacim prostriedkom - 15.
Dosku, plastový podstavec a misku na odkvapkávanie môžete umývať v umývačke - 14.
- Ovládacia skrinka a kábel sa nesmú vložiť do umývačky riadu - 16.



Chránme životné prostredie!

- ① Váš prístroj obsahuje veľa cenných alebo recyklovateľných materiálov.
- ➡ Likvidujte ho v zbernom mieste alebo v autorizovanom servisnom stredisku, aby sa zabezpečila jeho správna likvidácia.

ÖNEMLİ UYARILAR

Çalıştırma, bakım ve ürün montajı: güvenliğinizi için, lütfen bu kılavuzun farklı bölümlerine veya ilgili simgelere bakın.

- Bu cihazın dış ortamda kullanılması yasaktır.
- Bu ürün sadece ev ortamında kullanım için tasarlanmıştır. Garanti kapsamı dışında kalmasına neden olacak, aşağıdaki hallerde kullanım için tasarlanmamıştır:
 - Mağazaların personele ayrılmış mutfakları, bürolar veya mesleki amaçla kullanılan diğer alanlarda kullanım,
 - Çiftliklerde kullanım,
 - Otel, motel veya konaklama amaçlı diğer alanlarda müşteriler tarafından kullanım,
 - Pansiyonlarda kullanım,
- Bu cihaz, gözetim altında olmadıkları veya güvenliklerinden sorumlu bir kişi tarafından cihazın kullanımı ile ilgili talimat almadıkları sürece, fiziksel duyu kaybı veya zihinsel yetenekleri zayıf veya tecrübe ve bilgi yetersizliği olan kişiler tarafından (çocuklar dahil) kullanılmak üzere tasarlanmamıştır.
- Çocukların cihazla oynamamalarına, cihazı bir oyuncak gibi kullanmamalarına dikkat edilmelidir.
-  Ulaşılabilir olan bazı yüzeyler cihazın çalışması sırasında yüksek sıcaklık derecelerine ulaşabilir.

- Cihazınızın dışında ve içinde bulunan tüm ambalaj unsurlarını veya yapışkanları çıkarın.
- Kabloyu sonuna dek açın.
- Elektrik tesisatının, cihazınızın altında bulunan gerilim ve güç değeriyle uyumlu olduğundan emin olun.
- Cihazınızı yalnızca topraklı bir prizle kullanın.
- Uzatma kablosu kullanılması durumunda, en azından eş değere kesime ve entegre toprak prizine sahip olması gerekmektedir; kimsenin ayağına dolanmaması için gerekli önlem alınmalıdır.
- Elektrik kablosu hasarlı ise, olası bir tehlikeden kaçınılması amacıyla, imalatçı, satış sonrası servisi veya benzeri yetki ve ehliyete sahip bir kişi tarafından değiştirilmelidir.
- Elektrik kordonu olası bir hasarın tespiti için, düzenli olarak kontrol edilmelidir, hasarlı kordon kullanılmamalıdır.
- Bu cihaz harici bir zamanlayıcı veya ayrı bir uzaktan kumanda sistemiyle kullanılabilecek şekilde tasarlanmamıştır.
- Cihazı çalışırken daima gözetiminiz altında bulundurun.
- Kabloyu ve kumanda kutusunu asla herhangi bir sıvı içine sokmayın.
- Bu cihaz 8 yaş ve üzeri çocuklar ve cihaz hakkında hiçbir tecrübe veya bilgisi olmayan şahıslar tarafından, güvenliklerinden sorumlu bir kişinin gözetimi altında bulunmaları veya

bu kiři tarafından cihazın kullanımı konusunda eđitilmeleri kořuluyla kullanılabilir. Kullanıcı tarafından gerekleřtirilen temizlik ve bakım iřlemlerinin, 8 yař veya zeri olmaması ve bir yetiřkin gzetiminde bulunmaması halinde, ocuklar tarafından gerekleřtirilmesine izin verilmemelidir.

Cihazı ve kablosunu 8 yař altındaki ocuklardan uzak tutun.

- Cihazı temizlemeden nce elektrik bađlantı nitesinin prizini ıkarmanız gerekmektedir, kaidenin cihaz yeniden kullanılmadan nce tamamen kuruması gerekmektedir.
- Yalnızca uygun fiř kullanılmalıdır.

Bu Tefal marka cihazı satın aldıđınız iin teřekkr ederiz.

řirketimiz rnlerinin zelliklerinde veya paralarında, uygun grdđ herhangi bir zamanda, kullanıcıların yararına deđiřiklik yapma hakkını saklı tutar.

Yapılacaklar

- Bu kılavuzun cihazınızla birlikte teslim edilen aksesuarlara gre farklı versiyonlarla ortak olan talimatlarını dikkatli bir Őekilde okuyun.
- Cihaz bir masanın ortasında kullanılıyorsa, ocukların ulařamayacakları Őekilde yerleřtirin.
- Kullanmadan nce, cihazın dengede olduđundan emin olun.
- Kaza halinde, yanan blgeyi derhal sođuk su altına tutun ve gerekirse doktor ađırın.
- Piřirme sırasındaki buharlar, rneđin kuřlar gibi hassas solunum sistemine sahip hayvanlar iin tehlikeli olabilir. Kuřların piřirme alanının yakınında bulundurulmamalarını tavsiye ediyoruz.
- Piřirme levhasının kaplamasına zarar vermemek iin, daima plastik veya tahta spatula kullanın.

- Tepsinin hasar görmemesi için: Yalnızca tasarımına uygun olarak kullanın (örn.: Fırına, gaz veya elektrik ocağı üzerine koymayın...).
- Yalnızca cihaz ile birlikte teslim edilen veya yetkili servislerden alınan tepsileri kullanın.
- İlk kullanım sırasında, tepsiyi yıkayın (kullanım sonrası paragrafına bkz.), tepsi üzerine biraz yağ dökün ve yumuşak bir bez ile silin.
- Masa çevresinde toplanan davetlilerin rahatsız olmamaları, kordonun ayaklara dolanmaması için, uzatma kablosu ve kablonun yerine dikkat edin, gerekli önlemleri alın.

Yapılmayacaklar

- Kullanılmadığı zaman, cihazın fişini asla prizde takılı bırakmayın.
- Cihazı, aşırı ısınmaması için, köşeye veya duvara dayalı olarak yerleştirmeyin.
- Cihazı asla doğrudan hassas, eğimli (cam masa, örtü, vernikli mobilya vb.) zemin üzerine veya plastik kaplı bir yüzeye yerleştirmeyin.
- Cihazı kaygan veya sıcak yüzeyler üzerine yerleştirmeyin; elektrik kordonunun bir sıcaklık kaynağı üzerine sarkmasına (pişirme tepsileri, gaz ocağı vb.) asla izin vermeyin.
- Pişirme aletlerini cihazın pişirme yüzeyleri üzerine bırakmayın.
- Doğrudan tepsi üzerinde kesmeyin.
- Sıcak tepsiyi hassas bir yüzey üzerine koymayın veya su altına tutmayın.
- Kullanımı sırasında, sıcak cihazı taşımayın.
- Levha ve rezistans arasına asla alüminyum folyo veya herhangi başka bir nesne koymayın.
- Besinleri pişirme kağıdı içinde pişirmeyin.
- Cihazınızın zarar görmemesi için, asla flambe tipi tarifeler hazırlamayın.
- Pişirme yüzeyine zarar verebilecek olan metal sünger veya toz deterjanları kesinlikle kullanmayın.
- Pişirme sırasında pişirme suyu toplama haznesini yerinden çıkarmayın.
- Pişirme sırasında, pişirme suyu toplama haznesinin dolması durumunda, hazneyi boşaltmadan önce cihazın soğumasını bekleyin.

Tavsiyeler/Faydalı bilgiler

- Bu cihaz, güvenliğinizi dikkate alınarak, ilgili norm ve düzenlemelere (Düşük Gerilim Direktifleri, Elektromanyetik Uyumluluk, Besinlerle temas halinde bulunan donanımlar ve Çevre Korunması ... uygun olarak üretilmiştir.
- İlk kullanımı sırasında, hafif bir duman kokusu çıkarabilir.
- X logosu bulunan parçalar ile temas eden katı veya sıvı yiyecekler tüketilemez.

- Mobil konnektör fişi yanlış yerleştirilirse, güvenlik sistemi cihazın çalışmasını engeller.
- Ön ısıtmayı takiben, cihaz kullanıma hazırdır.

Kullanım

- Mobil konnektör fişinin termostatını en düşük ayara getirin.
- Mobil konnektör fişini cihaz ısıtma elemanının pimlerine ve ardından elektrik kablosunu şebeke elektriğine bağlayın.
- Cihazın açık. Olduğunu göstermek üzere, yeşil veya kırmızı gösterge ışığı* yanar. Yeşil veya kırmızı gösterge ışığı*, cihazın fişi prize takılı olduğu sürece yanık kalır - 3*
- Mobil konnektör fişinin termostatını en yüksek ayara getirin - 4*.
- Cihazı maksimum konumda yaklaşık 5-10 dakika süreyle ısıtın - 5.
- Thermo-Spot : Cihaz sıcakken, Thermo-Spot™ motifi tamamen kırmızıdır - 6*.
- Termosinyal görsel olarak cihazın doğru pişirme sıcaklığında olduğunu göstermek için yanar.
 - pişirme sıcaklığına ulaşıldığında termosinyal kırmızı bir gösterge lambası üzerinden yanar;
 - kullanım sırasında kırmızı gösterge lambası aralıklı olarak yanar 7*.
- Termostatı arzuladığınız pozisyona getirin - 6.
- Arzulanan pişirme derecesine göre pişmeye bırakın.
- Pişirme sırasında yağ toplama tepsi dolarsa, ürünün altında toplama tepsinin arkasından akış olacaktır.

Kullanım sonrasında

- Mobil konnektör fişini prizden çekin - 10.
- Temizlikten önce en az 2 saat soğumaya bırakın - 11.
- Mobil konnektörü cihazdan çıkarın - 13.
- Cihazın gövdesini ve tepsisini sıcak su ve bulaşık deterjanı ile, bir sünger kullanarak temizleyin - 15.

Tepsi, plastik taban ve pişirme suyu haznesi bulaşık makinesinde yıkanabilir - 14.

Mobil konnektör fişi ve kablosu bulaşık makinesinde yıkanamaz - 16.



Çevre korumasına katkıda bulunun!

- ① Cihazınız yeniden kullanılabilir veya geri dönüşümü sağlanabilir malzemeler içermektedir.
- ➡ Gerekli işlemlere tabi tutulabilmesi için, bu amaca yönelik oluşturulmuş toplama noktalarına veya bu tip kuruluşların olmaması halinde tescilli bir hizmet servisine teslim edin.

*Modeline göre

ВАЖНИ ПРЕДПАЗНИ МЕРКИ

Работа, поддръжка и инсталиране на продукта: за Вашата безопасност направете справка със съответните раздели в това ръководство или съответните икони.

- Този уред е забранен за използване на открито.
- Този уред е предвиден единствено за употреба в битови условия. Той не е предназначен за използване в следните случаи, които не се покриват от гаранцията:
 - в кухненски боксове, предназначени за персонал на магазини, офиси и друга работна среда,
 - в земеделски стопанства,
 - от клиенти на хотели, мотели и друга битова среда,
 - в помещения от тип стаи за гости.
- Този уред не е предвиден за използване от лица (в това число деца), с намалени физически, сетивни или умствени способности или от лица без опит или които нямат опит и познания, освен ако не са под наблюдение или са инструктирани за използване на уреда от лице, което отговаря за тяхната безопасност.
- Децата трябва да се наблюдават, за да се гарантира, че не си играят с устройството и не го използват като играчка.

-  Температурата на откритите повърхности може да се повиши, когато уредът работи.
- Отстранете опаковката, лепенките и другите принадлежности от вътрешната и от външната страна на уреда.
- Развийте кабела напълно.
- Проверете дали електрическата инсталация е съвместима с мощността и напрежението, отбелязани върху уреда.
- Включвайте уреда само в заземен електрически контакт.
- Ако се използва удължаващ кабел, той трябва да бъде със сечение, най-малко равно на заземяния контакт; вземете всички предпазни мерки никога да не се спъва в него.
- Ако захранващият кабел е повреден, той трябва да бъде заменен от производителя, неговия следпродажбен сервиз или хора с подобна квалификация, за да се избегне опасност.
- Захранващият кабел трябва да се проверява редовно за признаци на износване и ако кабелът е повреден, уредът не трябва да се използва.
- Този уред не е предвиден да бъде включван посредством външен таймер или от отделна система за дистанционно управление.
- Никога не използвайте уреда без надзор.
- Никога не потапяйте във вода или друга течност кабела или командното табло.

- Този уред може да се използва от деца на 8 г. възраст и повече и от лица, които нямат необходимия опит и познания или чиито физически, сетивни или умствени способности са намалени, само ако те са били обучени и боравят с уреда по сигурен начин и познават съществуващите рискове. Почистването и поддръжката от потребителя не трябва да се извършва от деца, освен ако не са на 8-годишна възраст и повече и са под надзор.
Дръжте уреда и неговия кабел далеч от деца, по-малки от 8 години.
- Подвижният контакт на куплунга трябва да се извади преди почистване на уреда, а куплунгът трябва да се подсуши преди уреда да се използва отново.
- Трябва да се използва само подвижния контакт или подвижния контакт на подходящия куплунг.

Благодарим ви, че закупихте този уред на Tefal.

Компания Tefal си запазва правото да променя по всяко време характеристики или съставни части на своите продукти в интерес на потребителите.

Необходимо

- Прочетете внимателно и запазете указанията на това технологично ръководство, което е общо за различните модели според принадлежностите, доставени с вашия уред.
- Ако уредът се използва в средата на масата, той не трябва да е близо до деца.

- Преди употреба се уверете, че уредът е добре стабилизиран .
- При възникване на произшествие с този продукт, незабавно поставете изгореното място от тялото под студена вода и потърсете лекарска помощ, ако е необходимо.
- Димът, отделян по време на печене, може да бъде опасен за животни, които имат особено чувствителна дихателна система, като например птиците. На отглеждащите птици препоръчваме да ги отдалечат от мястото на печене.
- За да запазите покритието на плочата за печене, винаги използвайте пластмасова или дървена шпатула.
- За да избегнете износване на плочата: Използвайте я единствено за това, за което е предназначена (напр. не я поставяйте във фурна, на газов котлон или електрически котлон...)
- Използвайте само плочата, предоставена с уреда или получена от лицензиран сервизен център.
- При употреба за първи път, измийте плочата (следвайте параграфа след употреба), налейте малко мазнина върху плочата и я изтрийте с мека кърпа.
- Внимавайте за положението на кабела с или без удължител, вземете всички предпазни мерки, които са необходими, за да не се пречи на движението на присъстващите на масата така, че никой да се спъва в него.

Не трябва

- Никога не включвайте уреда в контакт, когато той не се използва .
- За да избегнете прегряване на уреда, не го поставяйте в ъгъл или срещу стена.
- Никога не поставяйте уреда директно върху неустойчива повърхност (стъклена маса, покривка, лакирани мебели...) или върху гъвкава повърхност, напр. найлонова покривка.
- не поставяйте уреда върху или в близост до топли и плъзгащи се повърхности; никога не оставяйте кабела да виси над източник на топлина (котлони, газова готварска печка...).
- Не поставяйте домакински прибори върху повърхностите на уреда, предназначени за печене.
- Не режете директно върху плочата.
- Не поставяйте горещата плоча върху неустойчива повърхност или под вода.
- Не местете нагорещения уред по време на неговата употреба.

- Никога не поставяйте алуминиево фолио или други предмети между плочата и хранителните продукти, които се пекат.
- Не печете продукти върху промаслена хартия.
- За да избегнете повреда на уреда, никога не пригответе рецепти с фламбе (открит пламък) върху него.
- За почистване никога не използвайте гъба с метални нишки или домакински почистващ прах, за да не повредите повърхността за печене.
- По време на готвене върху плочата, не изтегляйте тавичката за събиране на остатъчна мазнина.
- Ако тавичката за събиране на остатъчна мазнина се напълни по време на печене, оставете уреда да изстине.

Съвети/информация

- За ваша безопасност, този уред съответства на действащите стандарти и регламенти (Директиви за: ниско напрежение, електромагнитна съвместимост, материали в контакт с хранителни продукти, опазване на околната среда, ...)
- При използване за първи път може да се усети слаба миризма и да се наблюдава лек дим.
- Всеки твърд или течен хранителен продукт, който е в контакт с частите, маркирани с емблема , не е годен за консумация.
- Ако щекерът на подвижния конектор е неправилно позициониран, системата за безопасност ще предотврати работата на уреда.
- След загряване, уредът е готов за използване.

Начин на работа

- Настройте термостата на щепсела на подвижния конектор на минимум.
- Свържете щепсела на подвижния конектор към щифтовете на нагревателния елемент на уреда и след това свържете кабела към мрежата.
- Зелена или червена светлина* светва, за да покаже, че устройството е включено. Зелената или червената светлина* остава включена, докато устройството е включено - 3*.
- Настройте термостата на щепсела на подвижния конектор на максимум - 4*.
- Подгрейте уреда за около 5-10 минути на максимална позиция - 5.

- Thermo-Spot : на горещо мотивът Thermo-Spot™ става равномерно червен - 6*.
- Термосигналните светлини светват, за да укажат, че уредът е с правилната температура за готвене.
 - червената индикаторна светлина през светлинния индикатор ще светне, когато температурата за готвене бъде достигната;
 - червената индикаторна светлина ще свети с прекъсвания по време на употреба 7*.
- Регулирайте термостата в положение по ваш избор - 8.
- Оставете да се запече според желаната степен за печене.
- Ако тавата за събиране на мазнина се напълни по време на готвене, тя ще изтече под продукта зад тавата за събиране.

След употреба

- Извадете щепсела на подвижния конектор от мрежата - 10.
- Оставете го да се охлади минимум 2 ч. преди почистване - 11.
- Извадете щепсела на подвижния конектор от уреда - 13.
- Почиствайте плочата и корпуса на уреда с гъба, топла вода и течен домакински препарат за съдове - 15.
Плочата, пластмасовата основа и тавичката за сос могат да се мият в съдомиялна машина - 14.
Щепселът на подвижния конектор и кабелът не трябва да попадат в съдомиялна машина - 16.



Нека вземем участие в опазването на околната среда!

- ① Уредът съдържа много ценни или подлежащи на рециклиране материали.
- ➔ Оставете го в пункт за вторични суровини или в краен случай - в лицензиран сервизен център, за да може да бъде преработен.

PRECAUȚII IMPORTANTE

Funcționare, întreținere și instalarea produsului: pentru siguranța dumneavoastră, consultați capitolele diferite din acest manual sau pictogramele corespunzătoare.

- Este interzisă utilizarea acestui aparat în aer liber.
- Acest aparat este destinat strict unei utilizări casnice. Acesta nu a fost conceput pentru a fi utilizat în următoarele situații care nu sunt acoperite de garanție:
 - în spațiile de bucătărie rezervate personalului magazinelor, birourilor și în alte spații profesionale,
 - în ferme,
 - de către clienții hotelurilor, motelurilor și ai altor spații cu caracter rezidențial,
 - în spații de tipul camerelor de oaspeți.
- Acest aparat nu este destinat utilizării de către persoane (inclusiv copii) cu capacități fizice, senzoriale sau mintale reduse sau de către persoane lipsite de experiență și cunoștințe, cu excepția cazului în care acestea au putut beneficia, din partea unei persoane responsabile pentru siguranța lor, de supraveghere sau instruire prealabilă cu privire la utilizarea aparatului.
- Trebuie supravegheați copiii pentru a se asigura că nu se joacă cu aparatul și nu îl folosesc ca pe o jucărie.

-  Temperatura suprafețelor accesibile poate fi ridicată în timpul funcționării aparatului.
- Îndepărtați toate ambalajele, abțibildurile sau diversele accesorii atât din interiorul, cât și de pe exteriorul aparatului.
- Desfășurați complet cablul.
- Verificați dacă instalația electrică este compatibilă cu puterea și tensiunea indicate pe aparat.
- Conectați aparatul numai la o priză cu împământare.
- Dacă se utilizează un prelungitor electric, acesta trebuie să aibă o secțiune cel puțin echivalentă și priză cu împământare; luați toate măsurile de precauție necesare pentru ca nimeni să nu se împiedice de acesta.
- În cazul în care cablul de alimentare este deteriorat, acesta trebuie înlocuit de producător, de serviciul post-vânzări al acestuia sau de către **RO** persoane cu calificare similară, pentru a se evita un pericol.
- Cablul de alimentare trebuie verificat cu regularitate pentru a detecta eventualele semne de deteriorare și, în cazul în care cablul este deteriorat, aparatul nu trebuie utilizat.
- Acest aparat nu este destinat punerii în funcțiune cu ajutorul unui dispozitiv de programare exterior sau al unui sistem de comandă la distanță separat.
- Nu utilizați niciodată aparatul fără a-l supraveghea.

- Nu introduceți niciodată în apă sau în orice alt lichid, nici cablul de alimentare, nici caseta de comandă.
- Acest aparat poate fi utilizat de către copii cu vârsta de cel puțin 8 ani și de persoane lipsite de experiență și cunoștințe sau cu capacități fizice, senzoriale sau mintale reduse, dacă acestea au fost instruite și pregătite în ceea ce privește utilizarea aparatului într-o manieră sigură și cunoscând riscurile implicate. Activitățile de curățare și întreținere realizate de utilizator nu trebuie efectuate de către copii, cu excepția cazurilor în care aceștia au vârsta de cel puțin 8 ani și sunt supravegheați.
Nu țineți aparatul și cablul acestuia la îndemâna copiilor cu vârsta sub 8 ani.
- Priza mobilă a conectorului trebuie îndepărtată înainte de curățarea aparatului, iar conectorul trebuie uscat înainte de a utiliza din nou aparatul.
- Trebuie utilizate numai priza mobilă sau priza mobilă corespunzătoare conectorului.

Vă mulțumim pentru că ați cumpărat acest aparat Tefal.

Compania Tefal își rezervă dreptul de a modifica în orice moment, în interesul consumatorilor, caracteristicile sau componentele produselor sale.

Ce trebuie să faceți

- Citiți cu atenție și păstrați într-un loc ușor accesibil instrucțiunile de utilizare, comune mai multor versiuni diferite în funcție de accesoriile livrate împreună cu aparatul dumneavoastră.
- Dacă aparatul este utilizat în centrul mesei, nu îl țineți la îndemâna copiilor.

- Înainte de utilizare, verificați dacă aparatul este stabil.
- Dacă se produce un accident, puneți imediat arsura sub jet de apă rece și consultați medicul, dacă este necesar.
- Fumul produs în urma coacerii poate fi periculos pentru animalele care au un sistem respirator sensibil, cum ar fi păsările. Recomandăm proprietarilor de păsări să le îndepărteze de locul coacerii.
- Pentru a proteja învelișul plăcii de coacere, utilizați întotdeauna o spatulă de plastic sau de lemn.
- Pentru a evita deteriorarea plăcii:
- Utilizați-o exclusiv în scopurile pentru care a fost concepută (de ex.: nu o introduceți la cuptor, nu o puneți pe flacăra cu gaz sau pe un aragaz electric...)
- Nu utilizați decât placa furnizată împreună cu aparatul sau achiziționată de la un centru de service agreat.
- Cu ocazia primei utilizări, spălați placa (urmați indicațiile din paragraful „după utilizare”), turnați puțin ulei pe placă și ștergeți-o cu o lavetă moale.
- Aveți grijă unde amplasați cablul, cu sau fără prelungitor: luați toate măsurile de precauție necesare pentru ca acesta să nu incomodeze circulația persoanelor în jurul mesei, astfel încât nimeni să nu se împiedice de acesta.

Ce nu trebuie să faceți

- Nu conectați niciodată aparatul în priză atunci când nu este utilizat.
- Pentru a evita supraîncălzirea aparatului, nu îl așezați într-un colț sau lângă un perete.
- Nu așezați niciodată aparatul direct pe o suprafață fragilă (masă de sticlă, față de masă, mobilă lăcuită...) sau pe o suprafață flexibilă, de tipul mușamalelor.
- Nu așezați aparatul pe sau în apropierea suprafețelor alunecoase sau calde; nu lăsați niciodată cablul să atârne deasupra unei surse de căldură (plăci de coacere, aragaz...).
- Nu puneți instrumentele de coacere pe suprafețele de coacere ale aparatului.
- Nu tăiați direct pe placă.
- Nu puneți placa caldă pe o suprafață fragilă sau sub jet de apă.
- Nu deplasați aparatul cald pe durata utilizării sale.
- Nu așezați niciodată folie de aluminiu sau orice alt obiect între placă și alimentele de copt.
- Nu coaceți niciodată în pachetele.

- Pentru a evita orice deteriorare a produsului dumneavoastră, nu preparați niciodată rețete flambate pe acesta.
- Nu utilizați niciodată un burete metalic și nici praf de curățat, pentru a nu deteriora suprafața de coacere.
- Nu îndepărtați tava de colectare a grăsimii în timpul coacerii.
- Dacă tava de colectare a grăsimii este plină în timpul coacerii, lăsați produsul să se răcească înainte de a o goli.

Recomandări/informații

- Pentru siguranța dumneavoastră, acest aparat este conform cu normele și reglementările aplicabile (Directiva privind dispozitivele de joasă tensiune, Directiva privind compatibilitatea electromagnetică, Directiva privind materialele care intră în contact cu alimentele, Directiva privind protecția mediului...)
- Cu ocazia primei utilizări, se poate produce o ușoară degajare de miros și de fum.
- Orice aliment solid sau lichid care intră în contact cu piesele marcate cu sigla  nu mai poate fi consumat.
- Dacă ștecherul mobil este poziționat incorect, sistemul de siguranță nu va permite aparatului să funcționeze.
- După preîncălzire, aparatul este gata de a fi utilizat.

Utilizare

- Setați termostatul ștecherului mobil pe mini.
- Conectați ștecherul mobil la pini elementului de încălzire al aparatului și apoi conectați cordonul de alimentare la priză.
- Becul indicator verde sau roșu* se aprinde pentru a indica faptul că aparatul este pornit. Becul indicator verde sau roșu* rămâne aprins atât timp cât aparatul este în priză - 3*.
- Setați termostatul ștecherului mobil pe maxi - 4*.
- Preîncălziți aparatul timp de aproximativ 5-10 minute pe poziția maxi - 5.
- Thermo-Spot : la cald, simbolul Thermo-Spot™ devine roșu uniform - 6*.
- Indicatorul luminos termic se aprinde pentru a indica vizual că aparatul este la temperatura corectă de gătit.
 - Indicatorul luminos termic se aprinde printr-un bec indicator roșu când se atinge temperatura de gătit;
 - Becul indicator roșu va lumina intermitent în timpul utilizării 7*.

- Reglați termostatul în poziția aleasă - 8.
- Lăsați preparatul să se coacă în funcție de nivelul de coacere dorit.
- În cazul în care tava de colectare a grăsimilor se umple în timpul gătitului, fluxul va fi direcționat sub produs pe la spatele tăvii colectoare.

După utilizare

- Deconectați ștecherul mobil de la priza - 10.
- Lăsați-l să se răcească minim 2 ore înainte de curățare - 11.
- Deconectați ștecherul mobil de la aparat - 13.
- Curățați placa și corpul aparatului cu un burete, apă caldă și detergent lichid pentru vase - 15.

Placa, baza de plastic și cuva pentru suc pot fi spălate în mașina de spălat vase - 14.

Ștecherul mobil și cordonul nu sunt lavabile la mașina de spălat vase - 16.



Să contribuim la protecția mediului!

- ① Aparatul dumneavoastră conține numeroase materiale valorificabile sau reciclabile.
- ➡ Duceți aparatul la un punct de colectare sau, dacă nu este disponibil, la un centru de service agreat pentru a asigura procesarea acestuia.

الإستعمال:

- اضبط الترموستات التابع لمقبس التوصيل المتحرك على الحد الأدنى.
- أوصل مقبس التوصيل المتحرك بمسامير التوصيلات في المنتج، ثم أوصل السلك الكهربائي بالتيار.
- يومض المؤشر الضوئي الأخضر أو الأحمر * للدلالة على أن الجهاز قيد التشغيل. ويبقى المؤشر الضوئي الأخضر أو الأحمر * مُضاءً، عندما يكون الجهاز موصولاً بالتيار الكهربائي - 3 *
- اضبط الترموستات التابع لمقبس التوصيل المتحرك على الحد الأقصى - 4 *.
- سخّن المنتج تمهيداً لمدة 5 - 10 دقائق على الحد الأقصى على الموقع - 5.
- علامة تيرموسبوت TM "Thermo-Spot" TM: تتحول علامة تيرموسبوت TM الى اللون الأحمر القاني عندما يتم التسخين التمهيدي - 6 *.
- يُشير المؤشر الحراري بشكل منظور أن المنتج قد بلغ درجة الحرارة الصحيحة للطهي.
- - يُضاء المؤشر الحراري من خلال ضوء أحمر اللون عندما تبلغ الحرارة مستواها.
- - يُضاء المؤشر الضوئي الأحمر مباشرة عند الإستعمال 7*.
- يُضبط الترموستات حسب مستوى الحرارة التي تريدها - 8.
- الطهي حسب المذاق
- إذا امتلأت صينية تجميع الدهون أثناء الطهي، يكون التدفق تحت المنتج في مؤخرة صينية التجميع.

بعد الإستعمال:

- ضع الترموستات على موقع الحد الأدنى - 10.
- افصل مقبس التوصيل المتحرك عن التيار الكهربائي - 11.
- اتركه لكي يبرد لمدة ساعتين (2) على الأقل قبل التنظيف - 12.
- افصل مقبس التوصيل المتحرك عن المنتج - 13.
- تُنظف لوحة الطهي وجسم المنتج بواسطة إسفنجة، ماء ساخن وسائل تنظيف الصحون - 15.
- اللوحة، القاعدة البلاستيكية، وصينية التجميع، يمكن تنظيفهم جميعاً في جلاية الصحون - 14.
- لا يمكن تنظيف مقبس التوصيل المتحرك والسلك الكهربائي في جلاية الصحون - 16.

حماية البيئة أولاً!

- ① يحتوي هذا المنتج على مواد ذات قيمة صناعية، ويمكن إعادة استعمالها أو معالجتها.
- ② يُرجى إيداع المنتج لدى الجهات المحلية المختصة بمعالجة المهملات.



لا تفعل

- لا تترك المنتج دون عناية إن لم يكن قيد الاستعمال.
- لكي تُجنَّب الحرارة المُفرطة، لا تضعه في زاوية أو بمواجهة جدار.
- لا تضع المنتج مباشرة على الأسطح الهشة (طاولة زجاجية، مفرش طاولة، أثاث الموبيليا ..). كما يُرجى تجنَّب وضع المنتج على سطح ناعم مثل مفرش أطقم الشاي.
- لا تضع المنتج على أو بالقرب من سطح حار أو سطح انزلاقي، ولا تترك السلك الكهربائي متدلياً فوق أي مصدر للحرارة (لوحات تسخين، موقد غاز، الخ ..).
- لا تضع أدوات وأنية الطهي على أماكن الطهي في المنتج.
- لا تستعمل السكين بشكل مباشر على لوحة الطهي.
- لا تضع لوحة الطهي على سطح هشّ أو تحت الماء إذا كانت ساخنة.
- لا تُحرِّك المنتج أثناء الاستعمال.
- لا تضع رقائق الألمنيوم أو أية مواد أخرى مشابهة بين اللوحة أو الشواية وبين الطعام المُعدّ للطهي.
- لا تطهو الطعام في رقائق الألمنيوم.
- تجنَّباً لإتلاف المنتج، يُرجى عدم استعماله للوصفات التي تتطلب اللهب على المكونات في أي وقت.
- لا تستعمل الإسفنجات المعدنية أو المساحيق الكاشطة لكي تتجنَّب إعطاب السطح الذي يتم عليه الطهي.
- لا تفصل صينية تجميع الدهون من الجهاز أثناء الطهي.
- إذا امتلأت صينية تجميع الدهون أثناء الطهي، اترك المنتج ليبرد تماماً قبل تفرغها.

AR

نصيحة ومعلومات:

- من أجل سلامتك، يخضع هذا المنتج لجميع الأحكام والمعايير (قانون التيار الكهربائي المنخفض، قانون التوافقية الكهرومغناطيسية، قوانين المواد ذات الصلة بالطعام، قوانين البيئة ..).
- عند الاستعمال للمرة الأولى، قد يصدر عن المنتج قليلاً من الرائحة وقليل من الدخان أثناء الدقائق القليلة الأولى.
- إن المواد الغذائية الصلبة منها والسائلة التي تلامس الأجزاء التي تحمل الشعار ✘ يُحظر تناولها.
- إن لم يكن مقبس التوصيل المتحرك في مكانه الصحيح، فإن نظام السلامة سيمنع تشغيل المنتج.
- سوف يكون الجهاز جاهزاً للاستعمال بمجرد انتهاء التسخين التمهيدي.

- عن الأطفال الذين تقل أعمارهم عن الثامنة.
- يجب أن يُفصل المأخذ الكهربائي المُتحرك قبل تنظيف الجهاز، كما يجب تجفيف المأخذ الكهربائي قبل استعمال الجهاز مرة ثانية.
- يجب أن تستعمل فقط المأخذ الكهربائي المناسب أو وصلة كهربائية مُتحركة.

شكراً لشرائك هذا المنتج.

تتبع تيفال سياسة البحث والتطوير الدائم لمنتجاتها، وقد تقوم بتعديل هذه المنتجات دون إنذار سابق.

وبناءً على ذلك

- تُطبّق هذه التعليمات عملياً على كل الموديلات بحسب الملحقات المرفقة مع المنتج.
- إذا استُعمل المنتج في وسط الطاولة، يرجى إبقاؤه بعيداً عن متناول الأطفال.
- يُرجى التأكيد بأن الجهاز في موضع ثابت قبل الاستعمال.
- إذا حصل أي حادث، اغسل مكان الحرق فوراً بالماء البارد، واستدع الطبيب إذا لزم الأمر.
- قد تكون روائح الطهي خطيرة على بعض الحيوانات ذات الحساسية الفائقة في جهازها التنفسي كالطيور. نحن ننصح أصحاب الطيور إبقاء طيورهم بعيدة عن أماكن الطهي.
- استعمل دائماً أدوات الطهي الخشبية أو البلاستيكية تجنباً للإضرار بلوحة الطهي.
- لكي تتجنب إتلاف لوحة الطهي، يُرجى استعمالها فقط للأغراض التي صُممت من أجلها (على سبيل المثال: لا تضعها فوق فرن أو موقد، إن كان كهربائياً أو على فرن الغاز).
- استعمل فقط لوحة الطهي المرفقة مع الجهاز، أو لوحة مُشتراة من مركز خدمة مُعتمد.
- قبل الاستعمال للمرة الأولى، تُغسل اللوحة (انظر الفقرة بعد الاستعمال)، بسكب القليل من الزيت عليها ثم تجفّف بقطعة قماش ناعمة.
- يُرجى توخي الحرص أثناء السلك الكهربائي، بصرف النظر عما إذا كنت تستعمل وصلة كهربائية أم لا. يُرجى إتخاذ جميع الاحتياطات اللازمة من أجل عدم عرقلة حركة الأشخاص حول الطاولة، لكي لا يتعرّض أحد بالسلك الكهربائي.

- مدد السلك الكهربائي إلى آخره.
- تأكد من أن قوة التيار عندك تتناسب مع قوة المنتج المذكورة على قعر المنتج.
- أوصل المنتج دائماً في مقبس كهربائي مؤرّض.
- في حال لزم الأمر، يُرجى استعمال وصلة كهربائية مؤرّضة ذات سلك كهربائي لا يقل قطره عن قطر السلك التابع للمنتج.
- يرجى أخذ جميع الاحتياطات لتجنّب وضعها في طريق أحد.
- إذا كان السلك الكهربائي تالفاً، يجب استبداله بواسطة الشركة المُصنّعة، أو بواسطة من يُمثّلها، أو بواسطة شخص لديه الكفاءة للقيام بهذا العمل منعاً لحدوث أي خطر.
- يجب فحص السلك الكهربائي بانتظام من علامات العطب، فإذا كان السلك الكهربائي تالفاً؛ يجب التوقف عن استعمال المنتج.
- لم يُعدّ هذا المنتج لكي يعمل بواسطة مؤقت خارجي أو بواسطة نظام التشغيل عن بُعد.
- لا تترك المنتج غير مراقب أثناء الإستعمال.
- لا تغمر السلك الكهربائي ولا علبة التحكم بالماء ولا بأي سائل آخر.
- يمكن أن يُستعمل هذا الجهاز بواسطة الأطفال ممن هم فوق سن الثامنة (8) من عمرهم، والأشخاص الذين لا يتمتعون بقدرات بدنية وحسية كاملة، أو الأشخاص الذين تفقصهم الخبرة والمعرفة إذا توفرت لهم المراقبة، وزودوا بالإرشادات اللازمة لإستعمال المنتج بطريقة آمنة، وادركوا الأخطار المحتملة. لا يُسمح للأطفال إجراء عمليات التنظيف والصيانة مالم يكونوا فوق سن الثامنة (8) من عمرهم، وتحت مراقبة شخص بالغ.
- يُرجى الحفاظ على المنتج والسلك الكهربائي التابع له بعيداً

إرشادات للسلامة

التشغيل، صيانة المنتج وتركيبه: من أجل سلامتك، يُرجى مراجعة مُختلف الأقسام والفصول في هذا الدليل، أو الرموز المقابلة.

- يجب أن لا يُستعمل هذا المُنتج خارج المنزل.
- صُمِّم هذا المنتج للإستعمال في المنازل فقط. ولم يُصمَّم للإستعمال في الأماكن والأحوال المُدرجة أدناه، وتسقط الضمانة في حال تم استعمال المنتج في الأماكن التالية:
 - المطابخ المُخصَّصة للموظفين، المحلات التجارية، المكاتب وأماكن العمل المُشابهة؛
 - المزارع؛
 - في الفنادق بواسطة النزلاء، في الفنادق الشعبية والأماكن المُشابهة؛
 - في صالات الإستقبال وتقديم الفطور.
- لم يُعدّ هذا المنتج للإستعمال بواسطة أشخاص (بمن فيهم الأطفال) ممن لا يتمتعون بالقدرة الجسدية، أو بالإمكانات العقلية، أو إذا كانوا يعانون من القصور أو النقص في الخبرة أو المعرفة، ما لم يكونوا تحت رعاية شخص لديه المعرفة التامة والدراية في استعمال هذا المنتج، من أجل سلامتهم.
- يجب مراقبة الأطفال للتأكد بأنهم لا يلعبون بالجهاز أو يتخذونه لعبة بين أيديهم.
-  قد تكون أسطح المنتج الظاهرة ذات حرارة عالية أثناء تشغيله.
- انزع مواد التغليف، الملصقات والملحقات من داخل وخارج المُنتج.

- ترموستات پریز اتصال موبایل را در حداقل تنظیم کنید.
- پریز اتصال موبایل را به پین المنت دستگاه وصل کرده و سپس سیم را به برق متصل کنید.
- چراغ سبز یا قرمز *روشن می شود تا نشان دهد که دستگاه روشن است. درحالی که دستگاه وصل شده باشد - 3*، چراغ سبز یا قرمز روشن می ماند*.
- ترموستات پریز اتصال موبایل را در حداکثر تنظیم کنید - 4*.
- دستگاه را برای حدود 5-10 دقیقه در وضعیت حداکثر، از پیش گرم کنید - 5.
- Thermo-Spot™ (ترمو اسپات™): یکپارچه قرمز می شود هنگامی که دستگاه کاملاً از پیش گرم شده باشد - 6*.
- سیگنال حرارت روشن می شود تا به طور بصری نشان دهد که دستگاه در درجه حرارت پخت و پز صحیح می باشد.
- سیگنال حرارت به وسیله چراغ نشانگر قرمز روشن می شود هنگامی که به درجه حرارت پخت و پز رسیده باشد؛
- چراغ نشانگر قرمز در طول استفاده به طور متناوب روشن خواهد شد*7
- ترموستات را بر طبق سطح گرمای دلخواه تنظیم کنید - 8.
- با توجه به طعم و مزه بپزید.
- اگر سینی جمع آوری چربی در طول پخت و پز پر شده باشد، عبور چربی از پشت سینی جمع آوری در زیر محصول خواهد بود.

پس از استفاده

- ترموستات را در وضعیت مینیمم قرار دهید - 10.
- پریز اتصال موبایل را از کابل اصلی بکشید - 11.
- بگذارید قبل از تمیز کردن حداقل 2 ساعت خنک شود - 12.
- اتصال موبایل را از دستگاه بکشید - 13
- بشقاب و بدنه دستگاه را با اسفنجی آب گرم و عامل ماشین ظرفشویی شستشو دهید - 15.
- بشقاب، پایه پلاستیکی و سینی جمع آوری می تواند در ماشین ظرفشویی اتوماتیک قرار بگیرد - 14.
- پریز اتصال موبایل و سیم نمی تواند در ماشین ظرفشویی قرار گیرد - 16.

حفاظت از محیط زیست در درجه اول!

① دستگاه شما شامل مواد ذی قیمتی است که امکان احیاء یا بازیافت آنها وجود دارد.



② وسیله برقی را در نقاط مخصوص جمع آوری قرار دهید.

- از قرار دادن دستگاه به طور مستقیم روی سطح شکننده (میز شیشه‌ای، رومیزی، مبلمان ورنی) اکیداً خودداری شود. از استفاده از دستگاه روی سطح نرم مانند حوله آشپزخانه اجتناب کنید.
- از قرار دادن دستگاه روی سطح داغ، لغزنده یا در نزدیکی آن و نیز رها کردن سیم برق روی منبع گرمازا (بشقاب داغ، خوراکیز گازی) خودداری کنید.
- وسایل آشپزی را روی سطوح پخت دستگاه قرار ندهید.
- از استفاده از چاقو به طور مستقیم روی بشقاب خودداری کنید.
- از قرار دادن بشقاب داغ روی سطح شکننده یا زیر آب خودداری کنید.
- از حرکت دستگاه در زمان استفاده خودداری کنید.
- از فویل آلومینیومی یا سایر اشیاء در بین ظرف یا سیخ و غذای پخته‌شده خودداری نمایید.
- از پخت غذا بر روی فویل حلبی خودداری کنید.
- برای جلوگیری از خراب شدن محصول: هیچ‌گاه از دستورهای غذایی که حاوی مواد قابل احتراق می‌باشند استفاده ننمایید.
- برای اجتناب از آسیب رسیدن به سطح پخت (مانند روکش نچسب...)، از استفاده از شوینده‌های فلزی یا پودرهای زبر خودداری کنید.
- از برداشتن سینی جمع‌آوری چربی در طول پخت خودداری کنید.
- اگر سینی جمع‌آوری چربی در طول پخت و پز پر شود، بگذارید قبل از تخلیه آن، محتویات سرد شوند.

مشاوره و اطلاعات

- برای حفظ ایمنی شما، این محصول از استاندارد و قوانین قابل اجرا (مانند کاربرد ولتاژ پایین، تطابق الکترومغناطیسی، استفاده از مصالح مناسب در تماس با مواد غذایی، محیط زیست، ...) برخوردار است.
- در زمان استفاده برای بار اول، کمی بو و درد در چند دقیقه آغازین احساس می‌شود.
- از مصرف هرگونه مواد غذایی مایع یا جامد، پس از تماس با قسمت‌هایی که با علامت ✘ مشخص شده‌اند، اکیداً اجتناب نمایید.
- اگر پریز اتصال موبایل نادرست قرار گرفته باشد، سیستم ایمنی از کار کردن دستگاه جلوگیری خواهد کرد.
- دستگاه برای کار کردن آماده خواهد بود هر بار که پیش گرم شود.

از خرید این دستگاه متشکریم

شرکت ما با تحقیق و توسعه مداوم، می‌تواند بدون اطلاع قبلی به اصلاح محصولات بپردازد.

به موارد ذیل توجه کنید

- این توصیه‌ها برای هر مدلی از ابزارهای موجود در وسیله شما به کار برده می‌شود.
- در صورتی که دستگاه در وسط میز استفاده می‌شود، دور از دسترس کودکان نگه دارید.
- اطمینان حاصل کنید که دستگاه در موقعیت ثابت قبل از استفاده قرار گرفته است.
- در زمان وقوع حادثه، محل سوختگی را فوراً با آب سرد شستشو داده و در صورت لزوم به پزشک مراجعه کنید.
- بخار غذا برای حیواناتی مانند پرندگان که دارای سیستم تنفسی حساس می‌باشند، خطرناک است. به صاحب پرنده توصیه می‌شود که آن‌ها را دور از محل پخت و پز نگه دارند.
- همیشه از کفگیر چوبی یا پلاستیکی استفاده نموده تا از آسیب به ظرف پخت اجتناب شود.
- به منظور جلوگیری از خراب شدن صفحه، فقط برای آنچه طراحی شده است استفاده کنید (برای مثال آن را در فر یا اجاق، اعم از گازی یا برقی قرار ندهید).
- فقط از صفحه ارائه‌شده با دستگاه یا صفحه خریداری‌شده از مرکز خدمات مجاز استفاده کنید.
- قبل از استفاده برای اولین بار، صفحه را شستشو دهید (پاراگراف پس از استفاده را مشاهده کنید)، مقدار کمی روغن روی صفحه بریزید و با پارچه نرم خشک کنید.
- مراقب باشید که کجا سیم برق را قرار می‌دهید، چه از سیم رابط استفاده کنید یا خیر. تمام اقدامات احتیاطی لازم را برای مانع شدن از حرکت افراد در اطراف میز انجام دهید، به طوری که هیچ کس به سیم گیر نکند یا روی سیم قدم نگذارد.

از استفاده در موارد ذیل خودداری نمایید

- در زمان استفاده از وسیله یا اتصال آن به برق، هرگز آن را بدون مراقبت رها نکنید.
- برای جلوگیری از گرم شدن بیش از حد دستگاه، آن را در گوشه یا مقابل دیوار قرار ندهید.

- در صورتی که از سیم رابط استفاده شود: از انتخاب سیم رابط با اندازه مشابه پریز زمینی مطمئن شوید؛ احتیاط لازم برای اجتناب از راه رفتن بر روی آن رعایت شود.
- اگر سیم منبع آسیب دیده باشد، باید توسط تولید کننده، عامل سرویس خود یا افراد واجد شرایط مشابه به منظور جلوگیری از خطر جایگزین شود.
- سیم منبع باید مرتباً برای علائم خرابی بررسی شود، و در صورت خراب بودن، از دستگاه استفاده نشود.
- این دستگاه نمی‌تواند با استفاده از یک ساعت خارجی یا سیستم کنترل از راه دور کار کند.
- هرگز دستگاه را در زمان استفاده، بدون مراقبت رها نکنید.
- از فرو بردن سیم برق یا پریز اتصال موبایل در آب
- هرگز سیم یا جعبه کنترل را در آب یا هر مایع دیگر غوطه ور نکنید.
- این دستگاه می‌تواند توسط کودکان 8 سال و بالاتر و افرادی با ناتوانی جسمی، حسی یا ذهنی یا عدم تجربه و دانش استفاده شود اگر آنها تحت نظارت باشند یا دستورالعمل مربوط به استفاده از دستگاه به شیوه امن داده شده باشد و خطرات دست اندرکار را درک کنند. تمیز کردن و نگهداری کاربر نباید توسط کودکان انجام شود مگر اینکه آنها بیش از 8 سال سن داشته و تحت نظارت باشند.
- دستگاه و سیم آن را دور از دسترس کودکان کمتر از 8 سال نگه دارید.
- پریز اتصال سیار باید قبل از تمیز کردن دستگاه برداشته شود و اتصال‌دهنده باید قبل از استفاده مجدد به خوبی خشک شود.
- شما باید فقط از پریز مناسب سیار یا پریز اتصال‌دهنده سیار استفاده کنید.

حفاظت‌های مهم

- عملیات، نگهداری و نصب و راه اندازی محصول
- برای ایمنی خود، لطفاً به بخش های مختلف این راهنما یا آیکون مربوطه مراجعه کنید.
- از کاربرد دستگاه در محیط خارجی خودداری کنید.
- این دستگاه صرفاً به منظور استفاده خانگی طراحی شده است. این وسیله جهت استفاده در موارد ذیل طراحی نشده و در صورت استفاده، گارانتی قابل اجرا نخواهد بود:
 - آشپزخانه کارکنان در مغازه، دفترکار و سایر محیط های کار
 - خانه در مزرعه
 - استفاده توسط مشتریان در هتل، متل و سایر مکان های مسکونی
 - محیط تخته‌خواب و صرف صبحانه.
- از استفاده این وسیله توسط افرادی (شامل کودکان) با توانایی کم جسمانی، حسی و روانی یا نداشتن تجربه و دانش کافی باید اجتناب شود، مگر آنکه کاربرد آن با نظارت و آموزش فرد مسئول و محافظ آنان انجام گیرد.
- کودکان باید تحت نظارت باشند تا اطمینان حاصل شود که آنها با دستگاه بازی نمی کنند و از دستگاه به عنوان یک اسباب بازی استفاده نمی کنند.
-  حرارت بدنه دستگاه در زمان استفاده افزایش می‌یابد.
- کلیه مواد بسته‌بندی، برچسب‌ها و ابزار جانبی را از بیرون و درون دستگاه خارج نمایید.
- سیم برق را کاملاً باز کنید.
- از تطابق منبع برق‌رسانی با شدت جریان برق و ولتاژ مندرج در زیر دستگاه مطمئن شوید.
- در همه حال دستگاه را به پریز سه شاخه وصل کنید.

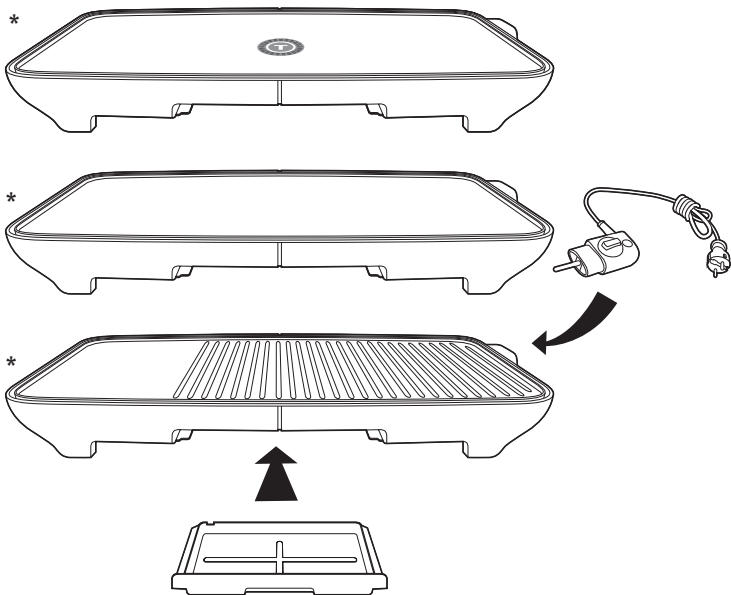

* en fonction des modèles - afhankelijk van modellen - modellspezifisch
 - depending on models - según modelos - dependendo dos modelos -
 a seconda del modello - ανάλογα με το μοντέλο - a modelltól függően
 - v závislosti na modelu - v závislosti na modele - modellere bağlıdır
 - в зависимости от модели - în funcție de modele - حسب الموديل -
 بستہ به مدل

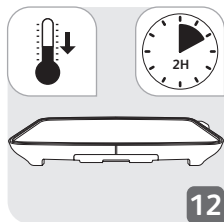
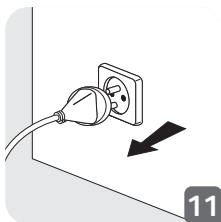
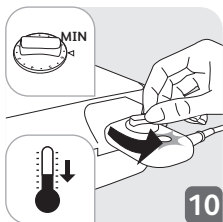
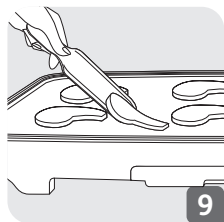
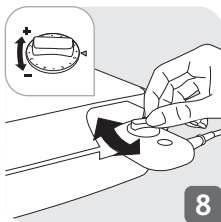
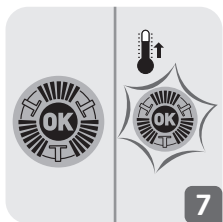
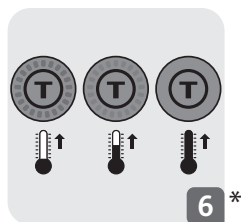
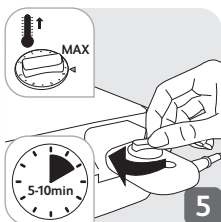
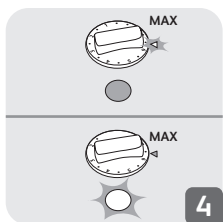
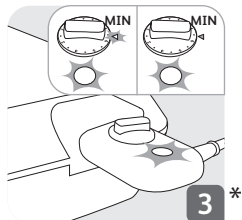
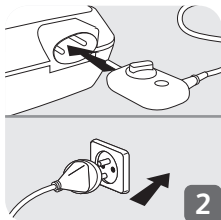
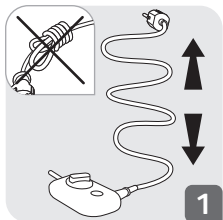

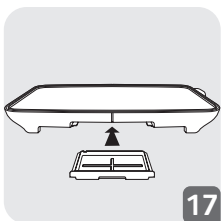
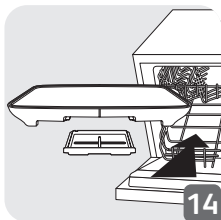
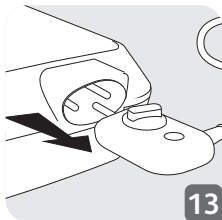

FR	p. 1 – 6
NL	p. 7 – 12
DE	p. 13 – 19
EN	p. 20 – 25
ES	p. 26 – 31
PT	p. 32 – 37
IT	p. 38 – 43
EL	p. 44 – 49
HU	p. 50 – 55
CS	p. 56 – 60
SK	p. 61 – 65
TR	p. 66 – 70
BG	p. 71 – 76
RO	p. 77 – 82
AR	p. 87 – 83
FA	p. 92 – 88